

# Stahlblech Wandgehäuse CS mit Montageplatte



Produktkatalog



*Powering Business Worldwide*

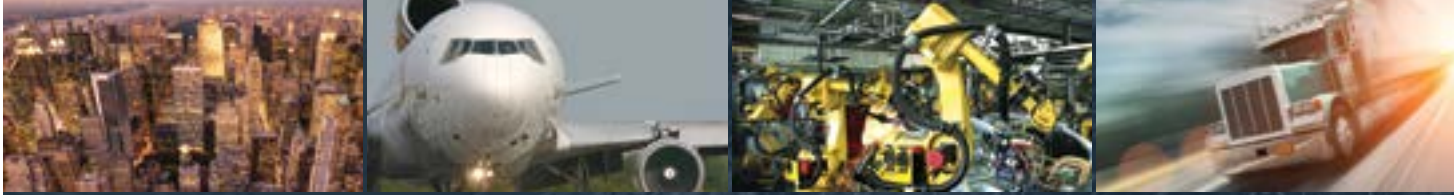

# Energie für eine Welt mit hohen Ansprüchen

## Wir bieten:

- **Elektrische Lösungen**, die weniger Energie verbrauchen, die die Zuverlässigkeit der Stromversorgung verbessern und die Orte, an denen wir leben und arbeiten, sicherer und komfortabler machen.
- **Hydraulische und elektrische Lösungen**, die die Produktivität von Maschinen steigern, ohne Energie zu verschwenden.
- **Lösungen für den Flugzeugbau**, die das Gewicht von Flugzeugen verringern, die Sicherheit verbessern und die Betriebskosten senken sowie einen effizienteren Betrieb von Flughäfen ermöglichen.
- **Lösungen für Antriebstechnik und Powertrain im Fahrzeugbau**, mit denen die Leistung von PKWs, LKWs und Bussen bei gleichzeitiger Reduktion von Kraftstoffverbrauch und Schadstoffausstoß erhöht werden.

Entdecken Sie Eaton.

## Powering business worldwide

Als global tätiges Unternehmen für Energiemanagement helfen wir Kunden auf der ganzen Welt, Energie für Gebäude, Flugzeuge, LKWs, PKWs, Maschinen und Industrie optimal einzusetzen und zu nutzen.

Die innovative Technologie von Eaton hilft unseren Kunden elektrische, hydraulische und mechanische Energie zuverlässiger, effizienter und nachhaltiger zu nutzen.

Wir stellen integrierte Lösungen zur Verfügung, die helfen, Energie in all ihren Formen optimaler zu nutzen und zugänglicher zu machen.

[Eaton.com](http://Eaton.com)

**EATON**

*Powering Business Worldwide*

wa\_v108914



image01-ci



VT12210



## Beschreibung

Von 250x200x150 mm bis 1200x1200x250 mm stehen 45 Gehäusegrößen zur Auswahl bereit ...

- Die stabile Gehäuserihe CS aus solidem Stahlblech findet überall dort ihre Anwendung, wo ein wirksamer Schutz gegen direktes Berühren aktiver Teile notwendig ist. Durch die hohe Schutzart IP66 werden zugleich die eingebauten Betriebsmittel vor schädlichen Umgebungsbedingungen geschützt. Schutzart IP66 gewährleistet unter den meisten Umgebungsbedingungen volle Sicherheit.
- Die Dichtigkeit ist dabei durch eine durchgehend eingeschäumte Polyurethan-Dichtung gewährleistet. Ein umlaufendes Rinnenprofil schützt gegen das Eindringen von Flüssigkeiten wie Wasser oder Öl sowie gegen Schmutz beim Öffnen der Tür.
- Durch die Einstufung in die Stoßfestigkeits-Kategorie IK09 nach EN 62262 wird das Schrankinnere außerdem vor mechanischen Schäden geschützt. CS-Gehäuse sind als Wandgehäuse installierbar. Eine Strukturlackierung im Pulverbeschichtungsverfahren sorgt für einen abriebfesten Korrosionsschutz.
- Die Gehäusetür kann zur weiteren mechanischen Bearbeitung ohne viel Aufwand entnommen werden. Innen und verdeckt liegende Scharniere mit Quick-Change Technologie können dabei einfach gelöst und somit der Türanschlag blitzschnell von rechts nach links oder umgekehrt getauscht werden.

## Übersicht technische Besonderheiten

- **Rinnenprofil**

gegen das Eindringen von Flüssigkeiten wie Wasser oder Öl sowie gegen Schmutz beim Öffnen der Tür



- **Stabile**

- **Gehäusekonstruktion**

aus Qualitäts-Stahlblech. Sicherheit gegen mechanische Schäden.



- **RAL7035**

Oberflächen- und Korrosionsschutz durch Pulverbeschichtung RAL 7035 Struktur innen und außen

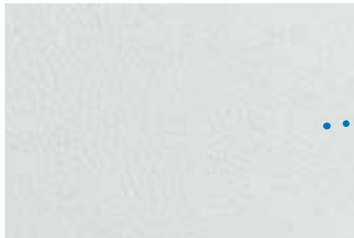

- **Montageplatte**

verzinktes Stahlblech in 2-3 mm Stärke für sichere Installation der Schaltgeräte und EMV-Grundschutz



- **Flanschplatten**

mit geschäumter Dichtung zur Eigenkonfektion aus Stahlblech. Gehäuse kann um 180° gedreht werden, zur Kabeleinführung oben oder unten.

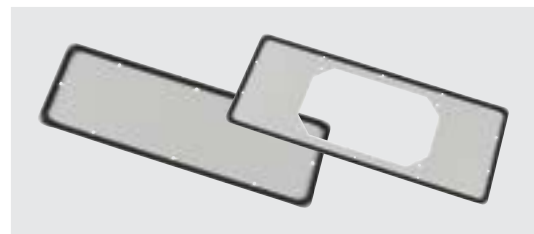

- **Wandbefestigungswinkel**

zum Befestigen des Schrankes an der Wand.

Horizontale und vertikale Montage möglich.



- **Eingeschäumte Dichtung**

garantiert absolute Dichtheit. IP66 in der Schrank-Baureihe gewährleistet.



- **Standardisiertes Verschlussystem**

mit Vorreiber. Standardisierte Schließungen einfach einsetzbar.



- **Türanschlag**

variabel rechts oder links mit 2 oder 3 innen liegenden Scharnieren.



- **Scharnierstift mit Quick-Change Technologie**

für schnelles und einfaches Aushängen der Tür zum weiteren Bearbeiten

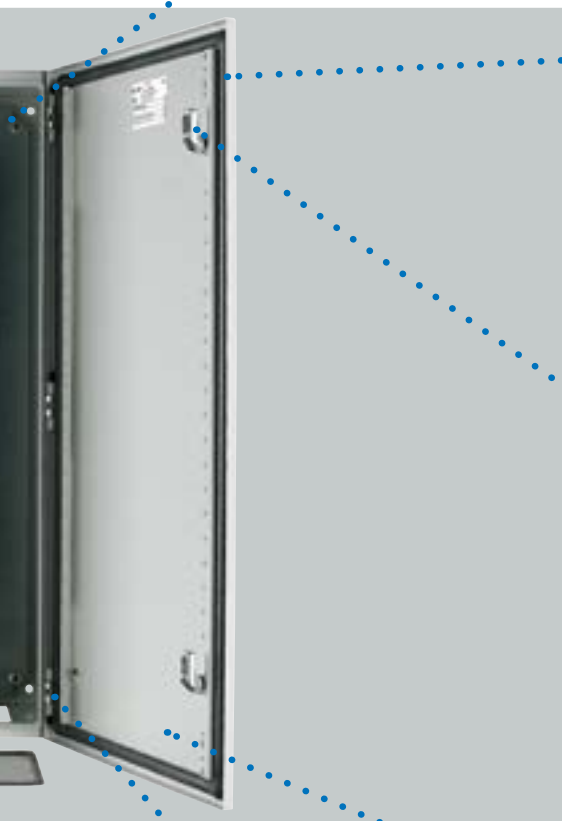

Abmessungen [mm]			Türen	Schlösser	Scharniere	Türprofile
Höhe A	Breite B	Tiefe C	Anzahl	Anzahl	Anzahl	Anzahl

### Stahlblech Wandgehäuse CS, mit Montageplatte

VT41014



250	200	150	1	1	2	1
300	200	150	1	1	2	1
300	300	150	1	1	2	2
300	300	200	1	1	2	2
300	400	200	1	1	2	2
400	300	150	1	1	2	2
400	300	200	1	1	2	2
400	400	150	1	1	2	2
400	400	200	1	1	2	2
400	600	200	1	1	2	2
400	600	250	1	1	2	2
400	600	300	1	1	2	2

VT42614



500	400	150	1	2	2	2
500	400	200	1	2	2	2
500	400	250	1	2	2	2
500	500	250	1	2	2	2
600	400	150	1	2	2	2
600	400	200	1	2	2	2
600	400	250	1	2	2	2
600	500	150	1	2	2	2
600	500	200	1	2	2	2
600	500	250	1	2	2	2
600	600	200	1	2	2	2
600	600	250	1	2	2	2
600	600	300	1	2	2	2
600	800	300	1	2	2	2
700	500	200	1	2	2	2
700	500	250	1	2	2	2
800	400	200	1	2	3	2
800	400	250	1	2	3	2
800	600	200	1	2	3	2
800	600	250	1	2	3	2
800	600	300	1	2	3	2
800	800	200	1	2	3	2
800	800	300	1	2	3	2
800	1000	300	1	2	3	2

VT52114



1000	600	250	1	3P	3	2
1000	600	300	1	3P	3	2
1000	800	250	1	3P	3	2
1000	800	300	1	3P	3	2
1000	1000	300	1	3P	3	2
1200	600	250	1	3P	3	2
1200	800	300	1	3P	3	2
1200	1000	300	1	3P	3	2
1200	1200	250	1	3P	3	2

3P: 3-Punkt-Stangenschließung

Flanschplatten Anzahl	t1 x t2 [mm]	max. F3A	Abmessungen [mm] Montageplatte	Gewicht [kg] inkl. Montageplatte	Typen- bezeichnung	Artikel-Nr.	VPE (Stk.)
1	112 x 167	0	220 x 150	3,4	CS-2520/150	111646	1
1	112 x 167	0	270 x 150	3,9	CS-32/150	111647	1
1	112 x 232	0	270 x 250	5,2	CS-33/150	111648	1
1	172 x 262	1	270 x 250	6,1	CS-33/200	111649	1
1	172 x 332	1	270 x 350	7,4	CS-34/200	111680	1
1	112 x 232	0	370 x 250	6,6	CS-43/150	111681	1
1	172 x 262	1	370 x 250	7,6	CS-43/200	111682	1
1	112 x 332	0	370 x 350	8,7	CS-44/150	111683	1
1	172 x 332	1	370 x 350	9,7	CS-44/200	111684	1
1	172 x 532	2	370 x 550	13,4	CS-46/200	111685	1
1	172 x 532	2	370 x 550	14,3	CS-46/250	111686	1
1	172 x 532	2	370 x 550	15,7	CS-46/300	111687	1
1	112 x 332	0	470 x 350	10,1	CS-54/150	111688	1
1	172 x 332	1	470 x 350	10,9	CS-54/200	111689	1
1	172 x 332	1	470 x 350	11,9	CS-54/250	111690	1
1	172 x 432	1	470 x 450	14,5	CS-55/250	111691	1
1	112 x 332	0	570 x 350	12,4	CS-64/150	111692	1
1	172 x 332	1	570 x 350	13,2	CS-64/200	111693	1
1	172 x 332	1	570 x 350	14,5	CS-64/250	111694	1
1	112 x 332	0	570 x 450	15,4	CS-65/150	111695	1
1	172 x 432	1	570 x 450	16,8	CS-65/200	111696	1
1	172 x 432	1	570 x 450	17,1	CS-65/250	111697	1
1	172 x 532	2	570 x 550	21,8	CS-66/200	111698	1
1	172 x 532	2	570 x 550	23,1	CS-66/250	111699	1
1	172 x 532	2	570 x 550	24,5	CS-66/300	111700	1
1	172 x 732	3	570 x 750	34,8	CS-68/300	111701	1
1	172 x 432	1	670 x 450	21,1	CS-75/200	111702	1
1	172 x 432	1	670 x 450	21,6	CS-75/250	111703	1
1	172 x 332	1	770 x 350	21,7	CS-84/200	111704	1
1	172 x 332	1	770 x 350	23,2	CS-84/250	111705	1
1	172 x 532	2	770 x 550	30,2	CS-86/200	111706	1
1	172 x 532	2	770 x 550	32,8	CS-86/250	111707	1
1	172 x 532	2	770 x 550	34,9	CS-86/300	111708	1
1	172 x 732	3	770 x 750	39,0	CS-88/200	111709	1
1	172 x 732	3	770 x 750	42,8	CS-88/300	111710	1
1	172 x 932	3	770 x 950	54,2	CS-810/300	111711	1
1	172 x 532	2	970 x 550	43,3	CS-106/250	111712	1
1	172 x 532	2	970 x 550	45,4	CS-106/300	111713	1
1	172 x 732	3	970 x 750	55,5	CS-108/250	111714	1
1	172 x 732	3	970 x 750	56,1	CS-108/300	111715	1
1	172 x 932	3	970 x 950	68,0	CS-1010/300	111716	1
1	172 x 532	2	1170 x 550	50,2	CS-126/250	111717	1
1	172 x 732	3	1170 x 750	67,7	CS-128/300	111718	1
1	172 x 932	3	1170 x 950	83,2	CS-1210/300	111719	1
2	2x 172 x 532	4	1170 x 1150	94,2	CS-1212/250	111720	1

Für Gehäuse

Typen-  
bezeichnungArtikel-Nr. VPE  
(Stk.)**Wandbefestigungswinkel-Set**

- Zur Befestigung an der Wand
- Vertikale oder horizontale Montage
- Material des Winkels: Verzinktes Stahlblech 3 mm
- Ein Satz enthält 4 Wandwinkel und Montagezubehör

VT03010



CS	WFB-SET-CS	112639	1
----	------------	--------	---

Beschreibung

Typen-  
bezeichnungArtikel-Nr. VPE  
(Stk.)**Universalverschlüsse**

- Schlossschild aus hochwertigem stoßsicheren Zinkdruckguss
- Schließensätze und Riegel aus Metall
- Farbe staubgrau RAL 7037, pulverbeschichtet
- Für Innen- und Außenanwendungen
- Gegenmutter aus Metall, mit Schneidkerben
- Kompatibel mit Standardriegeln
- Für standardisierte Türausschnitte 22,5 x 20,4 mm

VT11910, VT11810, VT12010



3 mm Doppelbart	LC-DBIT3-CS	133102	1
5 mm Doppelbart	LC-DBIT5-CS	133103	1
Gleichschließend, Schließzylinder mit 2 Schlüsseln	LC-ZSBIT-CS	133104	1

**Dreh-Komfortgriff**

- Drehgriff zur Aufnahme von standardisierten Profilhalbzylindern
- Mit integrierter Schließstellungsanzeige
- Als Nachrüst- oder Komplettsatz
- Griff aus hochwertigem stoßsicheren Zinkdruckguss
- Passt auf alle Universalverschlüsse LC-...
- Für standardisierte Türausschnitte 22,5 x 20,4 mm
- Farbe staubgrau RAL 7037, pulverbeschichtet
- Profilhalbzylinder separat bestellen

VT12210, VT12110



PHZ-A-COMP

PHZ-A-ADD-ON

Komplettsatz	PHZ-A-COMP	133105	1
Nachrüstset	PHZ-A-ADD-ON	133106	1



Beschreibung	Typen- bezeichnung	Artikel-Nr.	VPE (Stk.)
--------------	-----------------------	-------------	---------------

**Profilhalbzylinder für Komfortgriffe**

- Für Dreh- und Klappkomfortgriffe
- Schließzylinder-Ausführung gemäß DIN 18252 und DIN EN 1303
- Profilhalbzylinder 10/30 mit Stiftzuhaltungen aus Neusilber
- 8-fach verstellbarer Schließbart, 5 Stiftpaare
- Gleich- oder verschiedenschließend

VT12210, VT33610

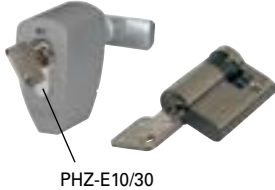

PHZ-E10/30

Inkl. 1 Schlüssel, gleichschließend	PHZ-E10/30-GS	138574	1
Inkl. 3 Schlüssel, verschiedenschließend	PHZ-E10/30-VS	138575	1

**Ersatzschlüssel für Profilhalbzylinder**

- Für Profilhalbzylinder PHZ-E...-GS

VT12510



Gleichschließend	KEY-E10/30-GS	138576	4
------------------	---------------	--------	---

Abmessungen Gehäusetiefe (mm)	Typen- bezeichnung	Artikel-Nr.	VPE (Stk.)
----------------------------------	-----------------------	-------------	---------------

**Tiefenverstellungselemente für Montageplatten**

- Tiefenverstellbar im 25 mm Raster
- Stahlblech verzinkt
- Einschließlich Befestigungsmaterial

VT16110, VT15710



DAS-SET/...-CS

150	DAS-SET/150-CS	138656	1
200	DAS-SET/200-CS	138657	1
250	DAS-SET/250-CS	138658	1
300	DAS-SET/300-CS	138659	1

Gewinde	Typen- bezeichnung	Artikel-Nr.	VPE (Stk.)
---------	-----------------------	-------------	---------------

**Käfigmuttern für gelochte Montageplatten MPP...**

wa\_vt29413



M6	CANU-M6-CS	138710	100
M8	CANU-M8-CS	138711	100

Abmessungen Gehäuse  
Höhe x Breite (mm)

Typen-  
bezeichnung

Artikel-Nr. VPE  
(Stk.)

### Montageplatte gelocht, für Käfigmuttern

- Gelocht für Käfigmuttern M6 oder M8
- Stahlblech verzinkt
- Ohne Befestigungsmaterial

VT15210

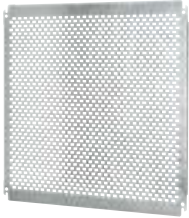

250 x 200	MPP-2520-CS	138685	1
300 x 200	MPP-3020-CS	138686	1
300 x 300	MPP-3030-CS	138687	1
300 x 40	MPP-3040-CS	138688	1
400 x 300	MPP-4030-CS	138689	1
400 x 400	MPP-4040-CS	138690	1
400 x 600	MPP-4060-CS	138691	1
500 x 400	MPP-5040-CS	138692	1
500 x 500	MPP-5050-CS	138693	1
600 x 400	MPP-6040-CS	138694	1
600 x 500	MPP-6050-CS	138695	1
600 x 600	MPP-6060-CS	138696	1
600 x 800	MPP-6080-CS	138697	1
700 x 500	MPP-7050-CS	138698	1
800 x 400	MPP-8040-CS	138699	1
800 x 600	MPP-8060-CS	138700	1
800 x 800	MPP-8080-CS	138701	1
800 x 1000	MPP-80100-CS	138702	1
1000 x 600	MPP-10060-CS	138703	1
1000 x 800	MPP-10080-CS	138704	1
1000 x 1000	MPP-100100-CS	138705	1
1200 x 600	MPP-12060-CS	138706	1
1200 x 800	MPP-12080-CS	138707	1
1200 x 1000	MPP-120100-CS	138708	1
1200 x 1200	MPP-120120-CS	138709	1

### Montageplatte ungelocht, pulverbeschichtet RAL 2000

- Ungelocht pulverbeschichtet RAL 2000
- Stahlblech
- Ohne Befestigungsmaterial

VT15410



250 x 200	MPL-2520/RAL2000-CS	138712	1
300 x 200	MPL-3020/RAL2000-CS	138713	1
300 x 300	MPL-3030/RAL2000-CS	138714	1
300 x 400	MPL-3040/RAL2000-CS	138715	1
400 x 300	MPL-4030/RAL2000-CS	138716	1
400 x 400	MPL-4040/RAL2000-CS	138717	1
400 x 600	MPL-4060/RAL2000-CS	138718	1
500 x 400	MPL-5040/RAL2000-CS	138719	1
500 x 500	MPL-5050/RAL2000-CS	138720	1
600 x 400	MPL-6040/RAL2000-CS	138721	1
600 x 500	MPL-6050/RAL2000-CS	138722	1
600 x 600	MPL-6060/RAL2000-CS	138723	1
600 x 800	MPL-6080/RAL2000-CS	138724	1
700 x 500	MPL-7050/RAL2000-CS	138725	1
800 x 400	MPL-8040/RAL2000-CS	138726	1
800 x 600	MPL-8060/RAL2000-CS	138727	1
800 x 800	MPL-8080/RAL2000-CS	138728	1
800 x 1000	MPL-80100/RAL2000-CS	138729	1
1000 x 600	MPL-10060/RAL2000-CS	138730	1
1000 x 800	MPL-10080/RAL2000-CS	138731	1
1000 x 1000	MPL-100100/RAL2000-CS	138732	1
1200 x 600	MPL-12060/RAL2000-CS	138733	1
1200 x 800	MPL-12080/RAL2000-CS	138734	1
1200 x 1000	MPL-120100/RAL2000-CS	138735	1
1200 x 1200	MPL-120120/RAL2000-CS	138736	1

Abmessungen Gehäuse  
Höhe x Breite (mm)

Typen-  
bezeichnung

Artikel-Nr. VPE  
(Stk.)

**Montageplatte ungelocht, galvanisiert verzinkt**

- Ungelocht galvanisiert verzinkt
- Stahlblech
- Ohne Befestigungsmaterial

VT15310



250 x 200	MPL-2520-CS	138747	1
300 x 200	MPL-3020-CS	138748	1
300 x 300	MPL-3030-CS	138749	1
300 x 400	MPL-3040-CS	138750	1
400 x 300	MPL-4030-CS	138751	1
400 x 400	MPL-4040-CS	138752	1
400 x 600	MPL-4060-CS	138753	1
500 x 400	MPL-5040-CS	138754	1
500 x 500	MPL-5050-CS	138755	1
600 x 400	MPL-6040-CS	138756	1
600 x 500	MPL-6050-CS	138757	1
600 x 600	MPL-6060-CS	138758	1
600 x 800	MPL-6080-CS	138759	1
700 x 500	MPL-7050-CS	138760	1
800 x 400	MPL-8040-CS	138761	1
800 x 600	MPL-8060-CS	138762	1
800 x 800	MPL-8080-CS	138763	1
800 x 1000	MPL-80100-CS	138764	1
1000 x 600	MPL-10060-CS	138765	1
1000 x 800	MPL-10080-CS	138766	1
1000 x 1000	MPL-100100-CS	138767	1
1200 x 600	MPL-12060-CS	138768	1
1200 x 800	MPL-12080-CS	138769	1
1200 x 1000	MPL-120100-CS	138770	1
1200 x 1200	MPL-120120-CS	138771	1

**Tür für innere Unterteilung**

- Innentür für Bedien- und Meldegeräte
- Stahlblech pulverbeschichtet RAL 7035
- Tiefenverstellungselemente DAS-SET...-CS für Montageplatten zusätzlich erforderlich
- Schlösser nicht im Lieferumfang LC-...BIT-CS

VT14210



250 x 200	DI-2520-CS	138660	1
300 x 200	DI-3020-CS	138661	1
300 x 300	DI-3030-CS	138662	1
300 x 400	DI-3040-CS	138663	1
400 x 300	DI-4030-CS	138664	1
400 x 400	DI-4040-CS	138665	1
400 x 600	DI-4060-CS	138666	1
500 x 400	DI-5040-CS	138667	1
500 x 500	DI-5050-CS	138668	1
600 x 400	DI-6040-CS	138669	1
600 x 500	DI-6050-CS	138670	1
600 x 600	DI-6060-CS	138671	1
600 x 800	DI-6080-CS	138672	1
700 x 500	DI-7050-CS	138673	1
800 x 400	DI-8040-CS	138674	1
800 x 600	DI-8060-CS	138675	1
800 x 800	DI-8080-CS	138676	1
800 x 1000	DI-80100-CS	138677	1
1000 x 600	DI-10060-CS	138678	1
1000 x 800	DI-10080-CS	138679	1
1000 x 1000	DI-100100-CS	138680	1
1200 x 600	DI-12060-CS	138681	1
1200 x 800	DI-12080-CS	138682	1
1200 x 1000	DI-120100-CS	138683	1
1200 x 1200	DI-120120-CS	138684	1







VT15610



Für Gehäusemaße Breite (mm)	Flanschöffnungen Anzahl	verwendbar für	Typen- bezeichnung	Artikel-Nr.	VPE (Stk.)
--------------------------------	----------------------------	----------------	-----------------------	-------------	---------------

### Bodenplatten mit Flanschöffnungen F3A

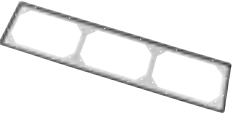
- Nicht geeignet für Gehäuse CS-.../150
- Für Flansche F3A-...
- Mit eingeschäumter Dichtung, maximale Schutzart IP66 bei sachgemäßer Anwendung mit F3A-...
- Material: Stahlblech pulverbeschichtet RAL 7035
- Auch als Dachplatte verwendbar durch das Drehen des Gehäuses um 180°

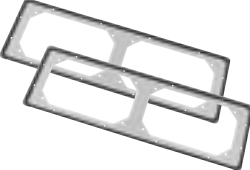
	300	1	CS-33/200 CS-43/200	AFP-3-CS	112914	1
	400	1	CS-34/200 CS-44/200 CS-54/200 CS-54/250 CS-64/200 CS-64/250 CS-84/200 CS-84/250	AFP-4-CS	112915	1
	500	1	CS-55/250 CS-65/200 CS-65/250 CS-75/200 CS-75/250	AFP-5-CS	112916	1
	600	2	CS-46/200 CS-46/250 CS-46/300 CS-66/200 CS-66/250 CS-66/300 CS-86/200 CS-86/250 CS-86/300 CS-106/250 CS-106/300 CS-126/250	AFP-6-CS	112917	1
	800	3	CS-68/300 CS-88/200 CS-88/300 CS-108/250 CS-108/300 CS-128/300	AFP-8-CS	112918	1
	1000	3	CS-810/300 CS-1010/300 CS-1210/300	AFP-10-CS	112919	1
	1200	2x2	CS-1212/250	AFP-12-CS	112920	1

Abmessungen Gehäuse  
t1 x t2 (mm)

Typen-  
bezeichnung

Artikel-Nr. VPE  
(Stk.)

**Bodenplatten ohne Öffnungen**

- Schutzart am Gehäuse IP66
- Mit umlaufend geschäumter Dichtung
- Pulverbeschichtet RAL 7035

wa\_vt24913



112 x 167	SFP-112X182-CS	138738	1
112 x 232	SFP-112X232-CS	138739	1
112 x 332	SFP-112X332-CS	138740	1
172 x 262	SFP-172X262-CS	138741	1
172 x 332	SFP-172X332-CS	138742	1
172 x 432	SFP-172X432-CS	138743	1
172 x 532	SFP-172X532-CS	138744	1
172 x 732	SFP-172X732-CS	138745	1
172 x 932	SFP-172X932-CS	138746	1

Länge  
(mm)

Typen-  
bezeichnung

Artikel-Nr. VPE  
(Stk.)

**Transportösensatz mit Profilwinkel**

- Zur inneren Gehäuseversteifung für die Transportöse
- Transportösen mit Gewinde M12
- Profilwinkel aus stabilem, 3 mm starken Stahlblech
- Erhalt der Schutzart IP66
- Ein Satz enthält je 2 Transportösen, Profile und Dichtscheiben

VT16210, VT15710



135	TOR-SET/135-CS	140479	2
-----	----------------	--------	---

Abmessungen Gehäuse  
Breite (mm)

Typen-  
bezeichnung

Artikel-Nr. VPE  
(Stk.)

**Mastbefestigung**

- Zur Befestigung an Rund- oder Eckmasten
- Satz aus Profilschiene, Spannband und -schraube
- Stahlblech verzinkt, Spannband Edelstahl
- Für Mastdurchmesser von 150 bis 215 mm

VT33510

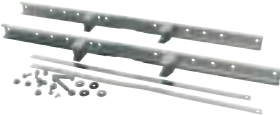

300	MAST-FIT-CS	140478	1
400			
500			
600			
800			

Abmessungen Gehäuse  
Breite x Tiefe (mm)

Typen-  
bezeichnung

Artikel-Nr. VPE  
(Stk.)

**Kabelrangiersockel**

- Höhe 200 mm
- Stahlblech pulverbeschichtet RAL 7035
- Front- und Seitenwände abnehmbar
- Einschließlich Befestigungsmaterial
- Kabelabfangschiene nicht im Lieferumfang enthalten

VT112014



600 x 250	PLI-6/250-200-CS	140472	1
600 x 300	PLI-6/300-200-CS	140473	1
800 x 250	PLI-8/250-200-CS	140474	1
800 x 300	PLI-8/300-200-CS	140475	1
1000 x 300	PLI-10/300-200-CS	140476	1
1200 x 250	PLI-12/250-200-CS	140477	1

Abmessungen Gehäuse  
Höhe x Breite (mm)

Typen-  
bezeichnung

Artikel-Nr. VPE  
(Stk.)

### Türen mit Sichtscheibe

- Schutzart am Gehäuse IP66
- Rahmen Stahlblech pulverbeschichtet, Sichtschiebe Sicherheitsglas
- Ohne Scharniere, ohne Verschluss



250 x 200	DT-2520-CS	140480	1
300 x 200	DT-3020-CS	140481	1
300 x 300	DT-3030-CS	140482	1
300 x 40	DT-3040-CS	140483	1
400 x 300	DT-4030-CS	140484	1
400 x 400	DT-4040-CS	140485	1
400 x 600	DT-4060-CS	140486	1
500 x 400	DT-5040-CS	140487	1
500 x 500	DT-5050-CS	140488	1
600 x 400	DT-6040-CS	140489	1
600 x 500	DT-6050-CS	140490	1
600 x 600	DT-6060-CS	140491	1
600 x 800	DT-6080-CS	140492	1
700 x 500	DT-7050-CS	140493	1
800 x 400	DT-8040-CS	140494	1
800 x 600	DT-8060-CS	140495	1
800 x 800	DT-8080-CS	140496	1
800 x 1000	DT-80100-CS	140497	1
1000 x 600	DT-10060-CS	140498	1
1000 x 800	DT-10080-CS	140499	1
1000 x 1000	DT-100100-CS	140500	1
1200 x 600	DT-12060-CS	140501	1
1200 x 800	DT-12080-CS	140502	1
1200 x 1000	DT-120100-CS	140503	1
1200 x 1200	DT-120120-CS	140504	1

### Türen geschlossen

- Schutzart am Gehäuse IP66
- Stahlblech pulverbeschichtet
- Ohne Scharniere, ohne Verschluss



250 x 200	DS-2520-CS	140505	1
300 x 200	DS-3020-CS	140506	1
300 x 300	DS-3030-CS	140507	1
300 x 40	DS-3040-CS	140508	1
400 x 300	DS-4030-CS	140509	1
400 x 400	DS-4040-CS	140510	1
400 x 600	DS-4060-CS	140511	1
500 x 400	DS-5040-CS	140512	1
500 x 500	DS-5050-CS	140513	1
600 x 400	DS-6040-CS	140514	1
600 x 500	DS-6050-CS	140515	1
600 x 600	DS-6060-CS	140516	1
600 x 800	DS-6080-CS	140517	1
700 x 500	DS-7050-CS	140518	1
800 x 400	DS-8040-CS	140519	1
800 x 600	DS-8060-CS	140520	1
800 x 800	DS-8080-CS	140521	1
800 x 1000	DS-80100-CS	140522	1
1000 x 600	DS-10060-CS	140523	1
1000 x 800	DS-10080-CS	140524	1
1000 x 1000	DS-100100-CS	140525	1
1200 x 600	DS-12060-CS	140526	1
1200 x 800	DS-12080-CS	140527	1
1200 x 1000	DS-120100-CS	140528	1
1200 x 1200	DS-120120-CS	140529	1

Abmessungen Gehäuse  
Breite (mm)

Typen-  
bezeichnung

Artikel-Nr. VPE  
(Stk.)

**Türarretierung**

- Zum Arretieren der Tür in einer definierten Position
- Stahlblech verzinkt
- Einschließlich Befestigungsmaterial

VT16010



500	DOOR-RET-CS	138737	1
600			
800			
1000			
1200			

**Universalwinkel für Türkontaktschalter, Kabelschlauchhalter**

- Zur Befestigung von Türkontaktschaltern oder Kabelschlauchhaltern
- Stahlblech verzinkt

VT27110



300	UNI-BRA-CS	140535	2
400			
500			
600			
800			
1000			
1200			

Typen-  
bezeichnung

Artikel-Nr. VPE  
(Stk.)

**Scharnierstift Quick-C**

- Mit Quick-Change-Technologie zum werkzeuglosen Entnehmen

VT55114



	QUICK-C-CS	138773	6
--	------------	--------	---

**Montagebügel geneigt**

- Zur Montage von Tragschienen TS35X7.5 oder TS35X15 in geneigter Lage
- Stahlblech verzinkt

VT27110



	TS1-BRA-CS	138772	50
--	------------	--------	----

Abmessungen Gehäuse  
Breite (mm)

Typen-  
bezeichnung

Artikel-Nr. VPE  
(Stk.)

**Montagestege für Türprofileisen und Kabelkanäle**

- Zum Befestigen an den vertikalen Türprofilen
- Zur schraubenlosen Montage von Kabelkanälen KL... durch rückseitiges Aufschnappen von Kabelkanaldeckeln
- Befestigungslöcher M6 alle 25 mm
- Stahlblech verzinkt

wa\_vt28913



300	MTR-D3-CS	140530	2
400	MTR-D4-CS	140531	2
500	MTR-D5-CS	140532	2
600	MTR-D6-CS	140533	2
800	MTR-D8-CS	140534	2

Lieferlänge mm	Fassungsvermögen max. Anzahl Leitungen (Richtwert)	Art und Querschnitt		Typen- bezeichnung	Artikel-Nr.	VPE (Stk.)
		H 0... V-K mm <sup>2</sup>	H 0... V-K AWG			

### Kabelkanäle

#### Anschraubbar

	1500	60	0,75	–	KL25/35	012531	60
		40	1,5	14			
		25	2,5	10			
		15	4	–			

	1500	100	0,75	–	KL25/60	017277	40
		70	1,5	14			
		45	2,5	10			
		30	4	–			
		25	6	–			

	1500	260	0,75	–	KL60/60	029142	20
		180	1,5	14			
		120	2,5	10			
		80	4	–			
		65	6	–			

#### Selbstklebend

- Umgebungstemperatur max. +55 °C

	650	60	0,75	–	KL25/35K	014904	50
		40	1,5	2			
		25	2,5	10			

#### Kabelkanaldeckel

- Für Ersatzlieferung

	1500	–	–	–	KD25	019649	1
--	------	---	---	---	------	--------	---

	1500	–	–	–	KD60	024395	1
--	------	---	---	---	------	--------	---



Lieferlänge	Fassungsvermögen max. Anzahl Leitungen (Richtwert)	Art und Querschnitt H 0... V-K mm <sup>2</sup>	Typen- bezeichnung	Artikel-Nr.	VPE (Stk.)
-------------	--	--	-----------------------	-------------	---------------

**Leitungshalter**

- Einsetzbar in Kabelkanälen KL25/35 (K), anschraubbar

–	15	4	KH25/35	078974	20
---	----	---	---------	--------	----



Für Kabelkanäle	Typen- bezeichnung	Artikel-Nr.	VPE (Stk.)
-----------------	-----------------------	-------------	---------------

**Befestigungsklammern**

KL25/...: Befestigungsabstand: ≤ 500 mm	KK25	081347	100
---	------	--------	-----

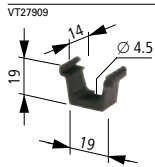

K60/60: Befestigungsabstand: ≤ 300 mm	KK60	083720	100
---------------------------------------	------	--------	-----

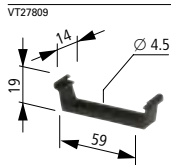

Anordnung Schlitze	Abmessungen (mm) Höhe	Breite	Typen- bezeichnung	Artikel-Nr.	VPE (Stk.)
-----------------------	--------------------------	--------	-----------------------	-------------	---------------

### Belüftungskiemen

- Zur direkten Befestigung auf dem Gehäusekorpus
- Material: Stahlblech, pulverbeschichtet RAL7035
- Lieferung mit Befestigungsmaterial
- Schutzart IP23

wa\_vt25113



vertikal	157	105	LVP-20V12-CS	112907	1
vertikal	180	130	LVP-30V15-CS	112909	1
horizontal	164	105	LVP-20H12-CS	112908	1
horizontal	250	130	LVP-30H15-CS	112910	1

Typen- bezeichnung	Artikel-Nr.	VPE (Stk.)
-----------------------	-------------	---------------

### Türerdungsset

- Querschnitt 6 mm<sup>2</sup>
- Inkl. Montagezubehör

wa\_vt25113



BFZ-DES	101665	1
---------	--------	---

Beschreibung	Typen- bezeichnung	Artikel-Nr.	VPE (Stk.)
--------------	-----------------------	-------------	---------------

### Schalplantasche

- Kunststoff, selbstklebend, RAL 7035 lichtgrau

wa\_vt02621\_1



DIN A4 quer	SPT4	002275	1
DIN A5 quer	SPT5	002276	1
DIN A6 quer	SPT6	002277	1







Farbe	Typen- bezeichnung	Artikel-Nr.	VPE (Stk.)
-------	-----------------------	-------------	---------------

### Pinselflasche

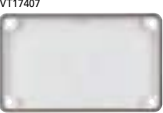
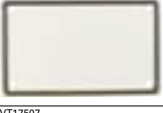
RAL 7035	BPZ-CPS-7035	286771	1
----------	--------------	--------	---

VT09405



Beschreibung	Typen- bezeichnung	Artikel-Nr.	VPE (Stk.)
<b>Flansche F3A</b>			
<ul style="list-style-type: none"> <li>• Farbe RAL 7035</li> <li>• Schutzart IP66 (F3A-D mit Schutzartreduzierung IP54)</li> </ul>			
	Blindflansch	F3A-0	074182 1
	Blindflansch Stahlblech	F3A-XP	113426 1
	4x M16, 6x M25/16, 8x M32/20	F3A-4	081301 1
	2x M20, 8x M25/16, 4x M32/20, 1x M50/32	F3A-8	091468 1
	2x M16, 12x M20, 2x M40/25, 2x M50/32	F3A-12	076555 1
	24x M16, 13x M20	F3A-34	078928 1
	2 Kabeltüllen für Kabel bis Ø 70 mm	F3A-KTD	083674 1
	Moosgummi-Durchsteckflansch 40 Kabel Ø 10-13 mm, 4 Kabel Ø 17-21 mm, 2 Kabel Ø 27-30 mm	F3A-D	010145 1

Leitungseinführung	Bohrungsdurchmesser mm	Kabelaußendurchmesser mm	Verwendung Kabel NYM/NYY, 4-adrig mm <sup>2</sup>	Typenbezeichnung	Artikel-Nr.	VPE (Stk.)
--------------------	---------------------------	-----------------------------	---	------------------	-------------	---------------

### Membrantüllen metrisch

- IP66, mit integrierter Durchsteckmembran
- PE und thermoplastisches Elastomer, halogenfrei, silikonfrei

VT06508



M16	16,5	1-9	H03VV-F 3 x 0,75 mm <sup>2</sup> , NYM 1 x 16 / 3 x 1,5 mm <sup>2</sup>	KT-M16	216983	100
M20	20,5	1-13	H03VV-F 3 x 0,75 mm <sup>2</sup> , NYM 5 x 1,5 / 5 x 2,5 mm <sup>2</sup>	KT-M20	207602	100
M25	25,5	1-18	H03VV-F 3 x 0,75 mm <sup>2</sup> , NYM 4 x 10 mm <sup>2</sup>	KT-M25	207603	100
M32	32,5	1-25	H03VV-F 3 x 0,75 mm <sup>2</sup> , NYM 4 x 16 / 5 x 10 mm <sup>2</sup>	KT-M32	207604	100

### Kabelverschraubungen metrisch nach EN 50262

- IP68 bis 5 bar, Polyamid, halogenfrei
- Brandklasse V2 nach UL94
- Farbe RAL 7035

#### Kabelverschraubungen metrisch mit Gegenmutter und integrierter Zugentlastung

VT05708



M12	12,5	3-7	H03VV-F 3 x 0,75 mm <sup>2</sup> , NYM 1 x 2,5 mm <sup>2</sup>	V-M12	215078	20
M16	16,5	4,5-10	H03VV-F 3 x 1,5 mm <sup>2</sup> , NYM 1 x 16 / 3 x 1,5 mm <sup>2</sup>	V-M16	215077	20
M20	20,5	6-13	H05VV-F 4 x 2,5 / 3 x 4 mm <sup>2</sup> , NYM 5 x 1,5 / 5 x 2,5 mm <sup>2</sup>	V-M20	206910	20
M25	25,5	9-17	H05VV-F 5 x 2,5 / 5 x 4 mm <sup>2</sup> , NYM 5 x 2,5 / 5 x 6 mm <sup>2</sup>	V-M25	206911	20
M32	32,5	13-21	NYM 5 x 10 mm <sup>2</sup>	V-M32	206912	10
M40	40,5	16-28	NYM 5 x 16 mm <sup>2</sup>	V-M40	209668	10
M50	50,5	21-35	NYM 4 x 35 / 5 x 25 mm <sup>2</sup>	V-M50	206913	5
M63	63,5	34-48	NYM 4 x 35 mm <sup>2</sup>	V-M63	214835	3

#### Mehrfachdichtungen metrisch für Kabelverschraubungen V-M...

VT06708



M25	–	4 x 5-6	H03VV-F 2 x 0,75 / 3 x 0,75 mm <sup>2</sup>	MFD25	215451	25
M32	–	4 x 3,5-7	H03VV-F 4 x 0,75 mm <sup>2</sup>	MFD32	215452	25

#### Verschlussstopfen für nicht verwendete Öffnungen in Mehrfachdichtungen MFD...

VT07208



M25	–	–	–	MFV25-6	215453	50
M32	–	–	–	MFV32-7	215454	50

### Kabettüllen für PG

- Für Wandstärke 2-8 mm
- Farbe RAL 7035
- Weich-PVC, cadmium- und bleifrei
- IP66 bei Leitungseinführung von unten

VT05708



PG13,5	21,5	7-16	1,5-4	KT13,5	019658	1
PG16	23,5	7-17	1,5-10	KT16	022031	1
PG21	29,5	12,5-20	1,5-16	KT21	026777	1
PG29	38	12,5-31	1,5-35	KT29	029150	1
PG36	48	18-40	10-70	KT36	033896	1
PG42	55	18-47	10-95	KT42	038642	1

Leitungseinführung	Bohrungsdurchmesser mm	Kabelaußendurchmesser mm	Verwendung Kabel NYM/NYY, 4-adrig mm <sup>2</sup>	Typenbezeichnung	Artikel-Nr.	VPE (Stk.)
--------------------	---------------------------	-----------------------------	---	------------------	-------------	---------------

**Kabeltüllen**

- Für Wandstärke 2-3 mm
- Farbe RAL 7035
- Weich-PVC
- IP66 bei Leitungseinführung von unten

VT05608



–	58	14-54	–	KT3	031523	2
–	75	14-68	–	KT4	036269	3

**Belüftungskabelverschraubung IP69K**

- Farbe RAL 7035

VT02610



M20	20,5	6-13	H05VV-F 4 x 2,5 / 3 x 4 mm <sup>2</sup> , NYM 5 x 1,5 / 5 x 2,5 mm <sup>2</sup>	V-M20-VENT	120814	1
-----	------	------	--	------------	--------	---

## Technische Daten

CS	
<b>Allgemeines</b>	
Normen und Bestimmungen	IEC/EN 62208, UL508A (E336299)
RoHS	gemäß Richtlinie 2011/65/EU des Europäischen Parlaments und des Rates
Klimafestigkeit	feuchte Wärme konstant nach IEC 60068-2-78, feuchte Wärme zyklisch nach IEC 60068-2-30
Umgebungstemperatur	-25 bis +40 °C
Schutzart	IP66
Schutzart mit Belüftungsplatten	IP23
Aufstellungsbedingungen	siehe Erläuterungen unten <sup>1)</sup>
Einbauraster	25
Abführbare Verlustleistung	siehe separate Tabelle
<b>Material</b>	
Werkstoff	Stahlblech
Oberflächenbehandlung	Strukturpulverbeschichtung auf Polyester-Basis
Farbe	RAL 7035, lichtgrau
Oberfläche	leichte Struktur
Glanzgrad	glänzend
Korpus	≤ CS-65/...: 1,2 mm; ≥ CS-66/...: 1,5 mm
Montageplatte	2 mm; ab Höhe 800 x Breite 400 mm: 3 mm
Tür	≤ CS-43/...: 1,0 mm; ≤ CS-64/...: 1,2 mm; ≤ CS-88/...: 1,5 mm; ≤ CS-1212/...: 2,0 mm
Bodenplatte	2,0 mm
<b>Materialeigenschaften</b>	
Stoßfestigkeit	IK09 nach EN 62262
Bestückungsgewicht Schrank gesamt	siehe separate Tabelle
Bestückungsgewicht Tür	siehe separate Tabelle
Bestückungsgewicht Montageplatte	siehe separate Tabelle
Bestückungsgewicht Wandbefestigungswinkel	siehe separate Tabelle
<b>Beschreibung/Grundausrüstung</b>	
Konstruktionsart	Gekantet und nahtverschweißt, einschließlich 2 Gewindebolzen M6 für Schutzleiterverbindungen im Gehäuseinneren
Rückwand	Bohrungen 9 mm zur Wandbefestigung
Seitenwände	geschlossen
Deckplatte	geschlossen
Bodenplatte	geschlossen, eingeschäumte Dichtung, abschraubbar für Flansche F3A-... oder zur Eigenkonfektionierung
Montageplatte	Grundausrüstung, Stahlblech, sendzimirverzinkt. Abstand zur Rückwand 15 mm. Auf M8-Kupfer-Gewindeschweißbolzen montiert. Daher ist eine zusätzliche Schutzleiterverbindung nicht zwingend erforderlich.
Tür	Einschließlich 1x Gewindeschweißbolzen M6 für Schutzleiterverbindungen in der Tür. <b>Wenn elektrische Betriebsmittel in der Tür eingebaut werden sollen, muss eine durchgehende und dauerhafte Schutzleiterverbindung mittels Schutzleiterkabel hergestellt werden. Dazu sind die Gewindeschweißbolzen an der Tür sowie an der Korpus-Seitenwand als Anschlusspunkte zu verwenden.</b>
Türanschlag	rechts, vor Ort wechselbar
Türöffnungswinkel	120°
Verschlussystem	Metall-Vorreiber. Standardschließung 3 mm Doppelbart.
Schlösser	Anzahl siehe Bestellseiten
<b>Allgemeines</b>	
Belastung Wandbefestigung	500 kg bei vertikal und horizontal angebrachten Wandbefestigungswinkeln, symmetrische Belastung
Material Kunststoff	halogenfrei
Glühdrahtprüfung Kunststoffe	650 °C

1)

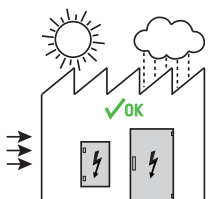
**Innenraumaufstellung**

Das Gehäuse muss vor Sonneneinstrahlung und Witterungseinflüssen wie Regen und Wind, dauerhaft geschützt sein.

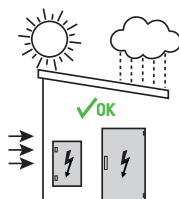

**Außenraumaufstellung geschützt**

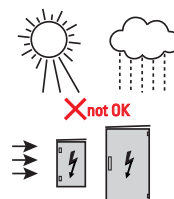
Das Gehäuse muss vor Sonneneinstrahlung und Witterungseinflüssen wie Regen und Wind, dauerhaft geschützt sein.

**Außenraumaufstellung ungeschützt**

Das Gehäuse ist nicht für diese Aufstellungsbedingung vorgesehen.

**Max. Bestückungsgewicht**

	Max. kg Schrank	Max. kg Montageplatte	Max. kg Tür
			
CS-2520/150	150	125	25
CS-32/150	150	125	25
CS-33/150	150	125	25
CS-33/200	150	125	25
CS-34/200	175	150	25
CS-43/150	175	150	25
CS-43/200	175	150	25
CS-44/150	225	200	25
CS-44/200	225	200	25
CS-46/200	225	200	25
CS-46/250	225	200	25
CS-46/300	225	200	25
CS-54/150	225	200	25
CS-54/200	225	200	25
CS-54/250	225	200	25
CS-55/250	225	200	25
CS-64/150	225	200	25
CS-64/200	225	200	25
CS-64/250	225	200	25
CS-65/150	275	250	25
CS-65/200	275	250	25
CS-65/250	275	250	25
CS-66/200	275	250	25
CS-66/250	275	250	25
CS-66/300	275	250	25
CS-68/300	275	250	25
CS-75/200	275	250	25
CS-75/250	275	250	25
CS-84/200	325	300	25
CS-84/250	325	300	25
CS-86/200	325	300	25
CS-86/250	325	300	25
CS-86/300	325	300	25
CS-88/200	325	300	25
CS-88/300	325	300	25
CS-810/300	390	350	40
CS-106/250	390	350	40
CS-106/300	390	350	40
CS-108/250	390	350	40
CS-108/300	390	350	40
CS-1010/300	390	350	40
CS-126/250	390	350	40
CS-128/300	390	350	40
CS-1210/300	390	350	40
CS-1212/250	390	350	40

**Maximales Bestückungsgewicht je Satz**

Ausrichtung des Winkels	Belastung symmetrisch	n Winkel	Position Winkel
			
V oder H	500 kg	4	oben und unten

**Abführbare Verlustleistung**

Abführbare Verlustleistung  $P_V$  [W] für allseitig geschlossene Eaton CS Stahlblechgehäuse ohne innere Trennwände für Wandaufbau.

Beispiel: max. Umgebungstemperatur 35 °C; Übertemperatur  $\Delta T = 20$  K; Relative Feuchte = 75 %.

Typ	Max. Verlustleistung $P_V$ Einzelgehäuse für Wandaufbau	Max. Verlustleistung $P_V$ Anfangsgehäuse für Wandaufbau	Max. Verlustleistung $P_V$ Mittelgehäuse für Wandaufbau
CS-2520/150	11 W	10 W	9 W
CS-32/150	13 W	11 W	10 W
CS-33/150	16 W	15 W	14 W
CS-33/200	19 W	18 W	16 W
CS-34/200	23 W	22 W	21 W
CS-43/150	21 W	19 W	18 W
CS-43/200	24 W	22 W	20 W
CS-44/150	25 W	24 W	22 W
CS-44/200	29 W	27 W	25 W
CS-54/150	30 W	28 W	27 W
CS-54/200	35 W	32 W	30 W
CS-46/200	39 W	37 W	35 W
CS-46/250	44 W	42 W	39 W
CS-46/300	49 W	46 W	43 W
CS-54/250	39 W	36 W	33 W
CS-55/250	45 W	42 W	39 W
CS-64/150	35 W	33 W	31 W
CS-64/200	40 W	37 W	34 W
CS-65/150	42 W	39 W	37 W
CS-65/200	47 W	44 W	41 W
CS-64/250	45 W	42 W	38 W
CS-65/250	55 W	49 W	45 W
CS-66/200	54 W	51 W	48 W
CS-66/250	60 W	56 W	52 W
CS-66/300	65 W	61 W	57 W
CS-68/300	81 W	76 W	72 W
CS-75/200	53 W	50 W	47 W
CS-75/250	59 W	55 W	51 W
CS-84/200	51 W	47 W	44 W
CS-84/250	57 W	53 W	48 W
CS-86/200	68 W	64 W	60 W
CS-86/300	82 W	76 W	70 W
CS-88/200	85 W	81 W	77 W
CS-86/250	75 W	70 W	65 W
CS-88/300	101 W	95 W	89 W
CS-810/300	120 W	113 W	108 W
CS-106/250	91 W	85 W	79 W
CS-106/300	99 W	91 W	84 W
CS-108/250	112 W	106 W	100 W
CS-108/300	121 W	113 W	106 W
CS-1010/300	143 W	136 W	128 W
CS-126/250	106 W	99 W	92 W
CS-128/300	141 W	132 W	123 W
CS-1210/300	166 W	158 W	149 W
CS-1212/250	180 W	173 W	166 W



Wandgehäuse CS mit Tür und Blindflansch

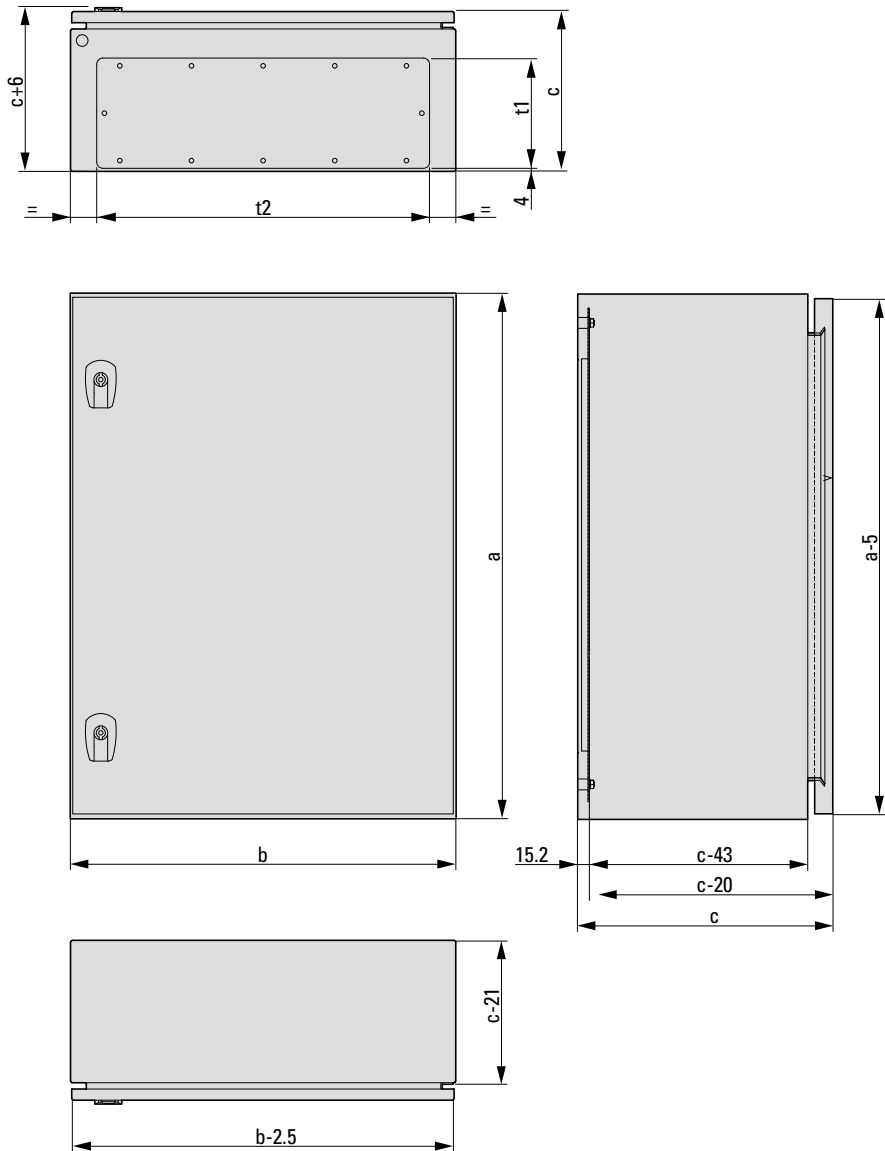

Türen für innere Unterteilung

DI-....-CS

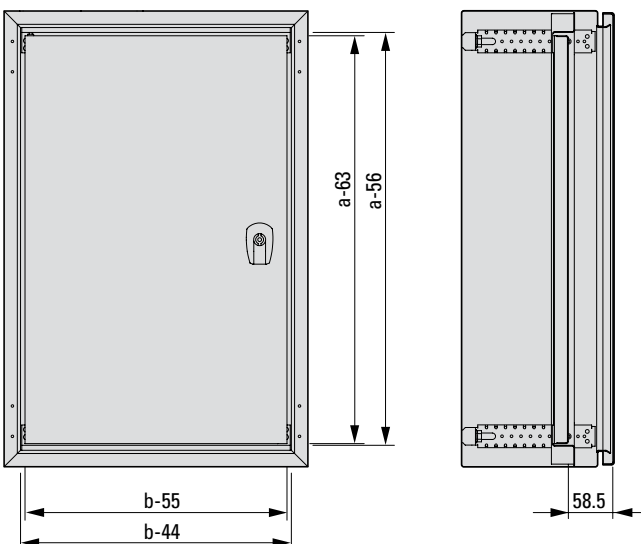

Hinweis:  
A, B, C, t1, t2 Werte siehe Auswahlseite S. xx

## Wandgehäuse CS ohne Tür, ohne Blindflansch

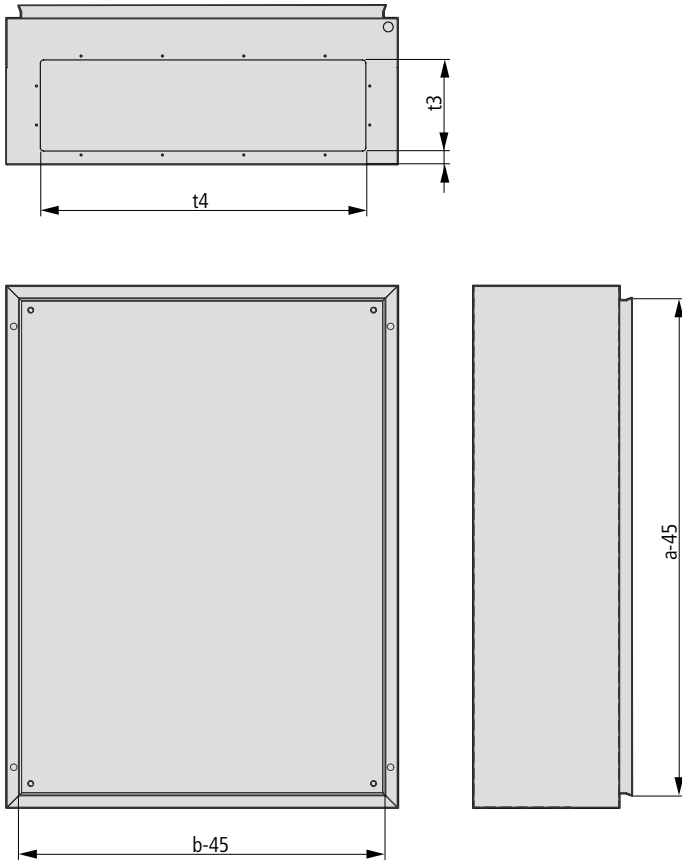

Türen

CS-2520/150, CS-32/150  
DS-2520-CS, DS-3020-CS

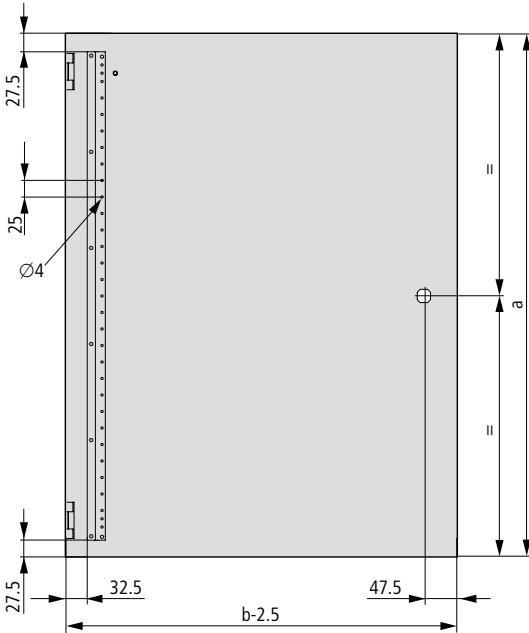

CS-33/..., CS-34/..., CS-4.../...  
DS-3030-CS, DS-3040-CS, DS-4...-CS

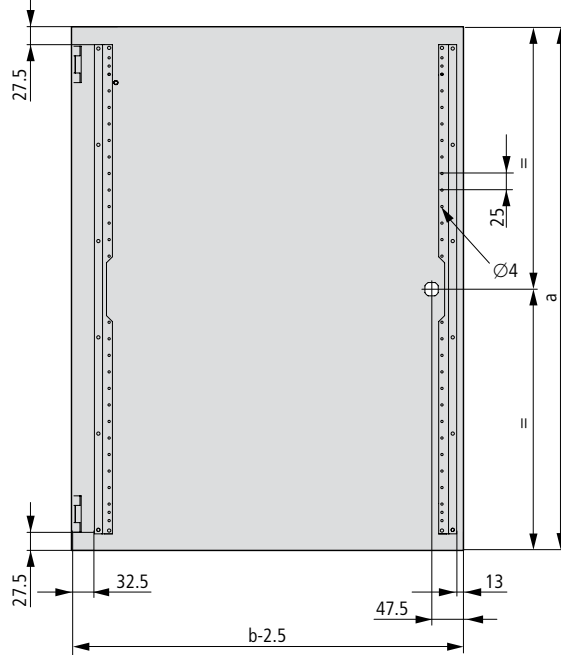

CS-5.../..., CS-6.../..., CS-7.../...  
DS-5...-CS, DS-6...-CS, DS-7...-CS

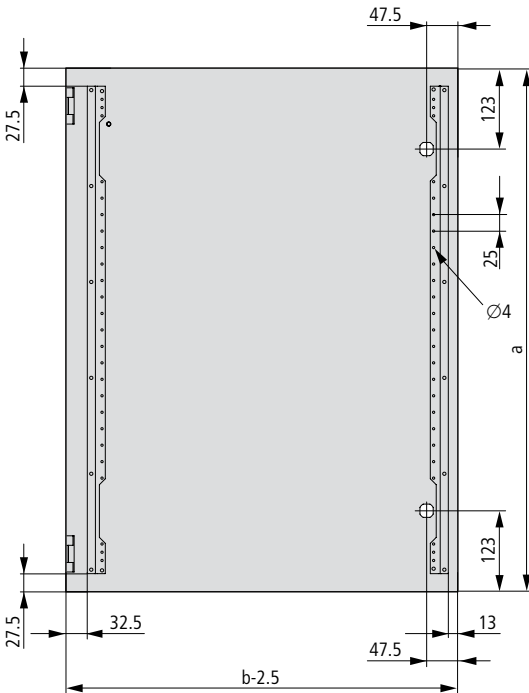

CS-8.../...  
DS-8...-CS

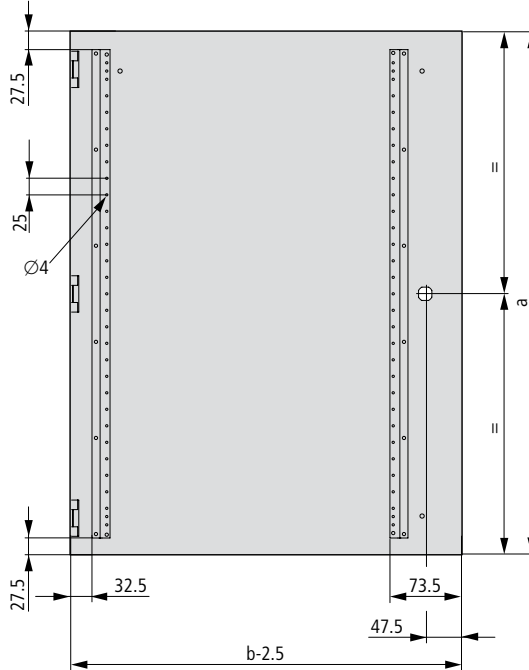

Hinweis:

A, B, C Werte siehe Auswahlseite S. xx

### Türen

CS-10.../..., CS-12.../...  
DS-10...-CS, DS-12...-CS

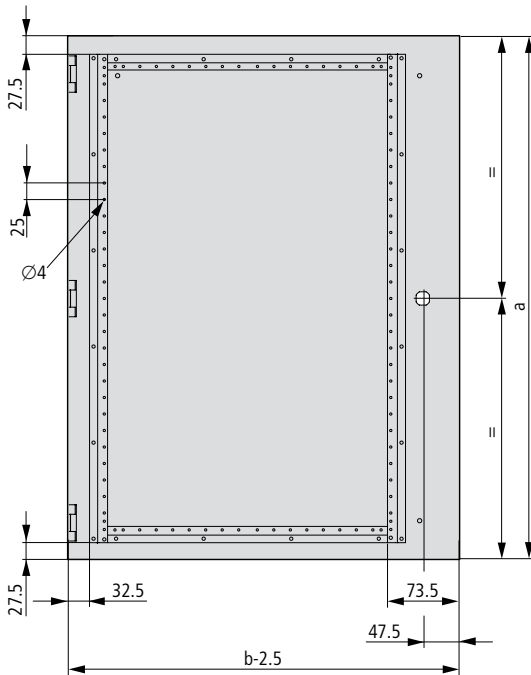

#### Lochmittenabstand zwischen zwei Türprofileisten:

Breite B	Lochmittenabstand (mm)
300	203,4
400	303,4
500	403,4
600	503,4
800	703,4
1000	903,4
1200	1103,4

### Einbauöffnung Schloss

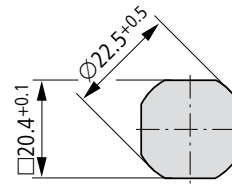

### Position der 4 Bohrungen für Wandbefestigung in der Gehäuserückwand

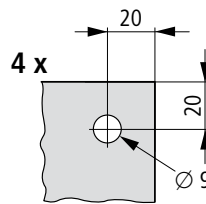

### Position der 4 Gewindebolzen in der Gehäuserückwand

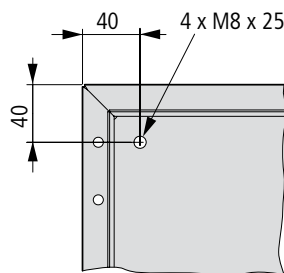

## Maße Gehäuse

Typ	a	b	c	t1	t2	t3	t4
CS-2520/150	250	200	150	112	167	65	120
CS-32/150	300	200	150	112	167	65	120
CS-33/150	300	300	150	112	232	65	185
CS-33/200	300	300	200	172	262	125	215
CS-34/200	300	400	200	172	332	125	285
CS-43/150	400	300	150	112	232	65	185
CS-43/200	400	300	200	172	262	125	215
CS-44/150	400	400	150	112	332	65	285
CS-44/200	400	400	200	172	332	125	285
CS-46/200	400	600	200	172	532	125	485
CS-46/250	400	600	250	172	532	125	485
CS-46/300	400	600	300	172	532	125	485
CS-54/150	500	400	150	112	332	65	285
CS-54/200	500	400	200	172	332	125	285
CS-54/250	500	400	250	172	332	125	285
CS-55/250	500	500	250	172	432	125	385
CS-64/150	600	400	150	112	332	65	285
CS-64/200	600	400	200	172	332	125	285
CS-64/250	600	400	250	172	332	125	285
CS-65/150	600	500	150	112	332	65	285
CS-65/200	600	500	200	172	432	125	385
CS-65/250	600	500	250	172	432	125	385
CS-66/200	600	600	200	172	532	125	485
CS-66/250	600	600	250	172	532	125	485
CS-66/300	600	600	300	172	532	125	485
CS-68/300	600	800	300	172	732	125	685
CS-75/200	700	500	200	172	432	125	385
CS-75/250	700	500	250	172	432	125	385
CS-84/200	800	400	200	172	332	125	285
CS-84/250	800	400	250	172	332	125	285
CS-86/200	800	600	200	172	532	125	485
CS-86/250	800	600	250	172	532	125	485
CS-86/300	800	600	300	172	532	125	485
CS-88/200	800	800	200	172	732	125	685
CS-88/300	800	800	300	172	732	125	685
CS-810/300	800	1000	300	172	932	125	885
CS-106/250	1000	600	250	172	532	125	485
CS-106/300	1000	600	300	172	532	125	485
CS-108/250	1000	800	250	172	732	125	685
CS-108/300	1000	800	300	172	732	125	685
CS-1010/300	1000	1000	300	172	932	125	885
CS-126/250	1200	600	250	172	532	125	485
CS-128/300	1200	800	300	172	732	125	685
CS-1210/300	1200	1000	300	172	932	125	885
CS-1212/250	1200	1200	250	2 x 172	2 x 532	2 x 125	2 x 485

## Maße Türen

Gehäuse		Tür	
Höhe	Breite	Höhe	Breite
250	200	248	197.5
300	200	298	197.5
300	300	298	297.5
300	400	298	397.5
400	300	398	297.5
400	400	398	397.5
400	600	398	597.5
500	400	498	397.5
500	500	498	497.5
600	400	598	397.5
600	500	598	497.5
600	600	598	597.5
600	800	598	797.5
700	500	698	497.5
800	400	798	397.5
800	600	798	597.5
800	800	798	797.5
800	1000	798	997.5
1000	600	998	597.5
1000	800	998	797.5
1000	1000	998	997.5
1200	600	1198	597.5
1200	800	1198	797.5
1200	1000	1198	997.5
1200	1200	1198	1197.5

### Türen mit Sichtfenster

DT-....-CS

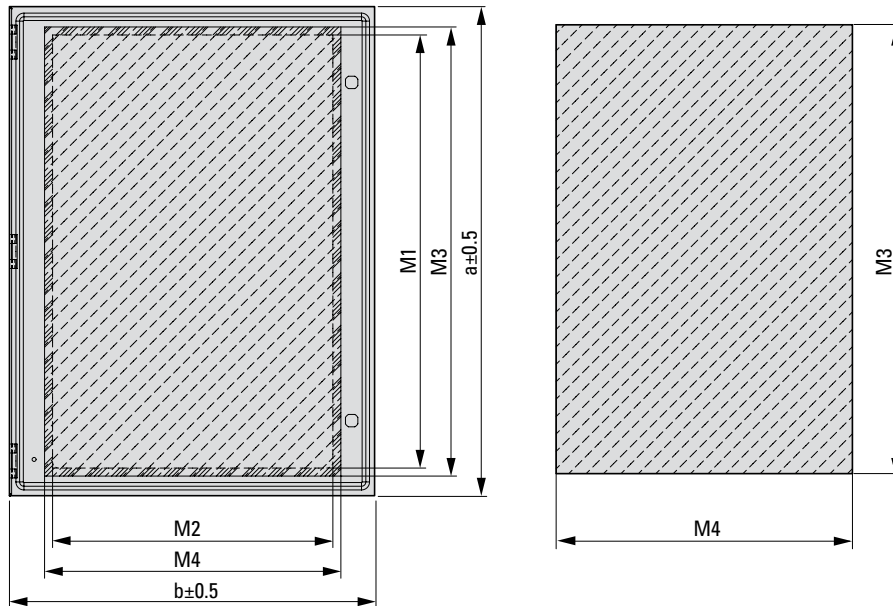

Gehäusehöhe a	Gehäusebreite b	M1	M2	M3	M4
250	200	132	84	158	110
250	250	152	104	178	130
300	200	182	84	208	110
300	250	202	104	228	130
300	300	202	154	228	180
300	400	202	254	228	280
400	300	302	154	328	180
400	400	302	254	328	280
400	500	302	354	328	380
400	600	302	454	328	480
500	300	402	154	428	180
500	400	402	254	428	280
500	500	402	354	428	380
600	400	502	254	528	280
600	500	503	355	529	381
600	600	503	455	529	481
600	800	503	655	529	681
700	500	603	355	629	381
800	400	703	255	729	281
800	600	703	455	729	481
800	800	703	655	729	681
800	1000	703	855	729	881
1000	600	904	425	930	451
1000	800	904	625	930	651
1000	1000	904	825	930	851
1200	600	1104	425	1130	451
1200	800	1104	625	1130	651
1200	900	1104	725	1130	751
1200	1000	1104	825	1130	851
1200	1200	1104	1025	1130	1051

Gehäuseboden mit AFP-...-CS (F3A)

300 x 200

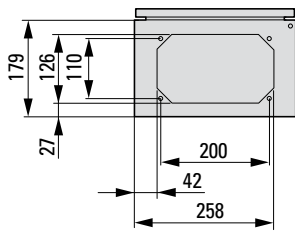

400 x 200

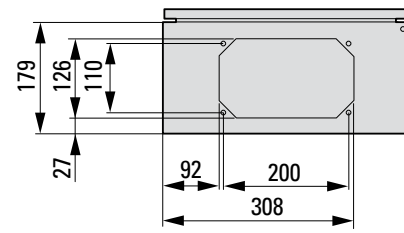

500 x 200

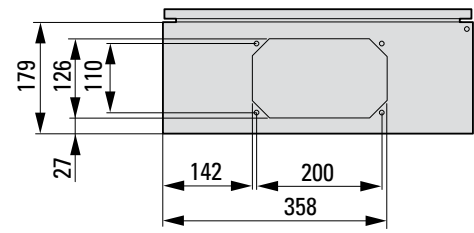

600 x 200

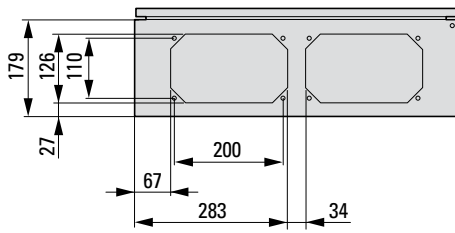

400 x 250

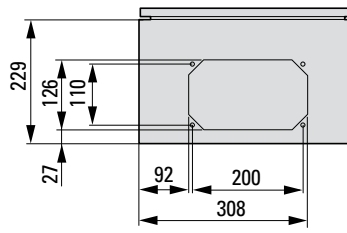

500 x 250

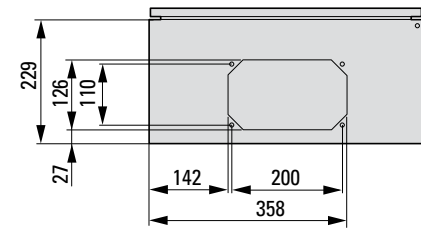

300 x 250

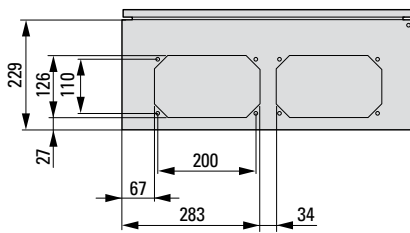

600 x 100

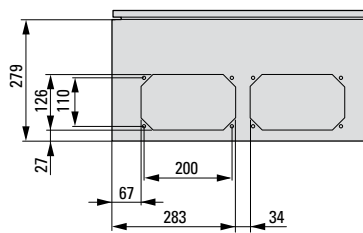

800 x 200

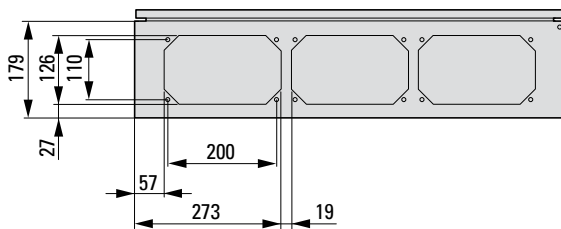

800 x 250

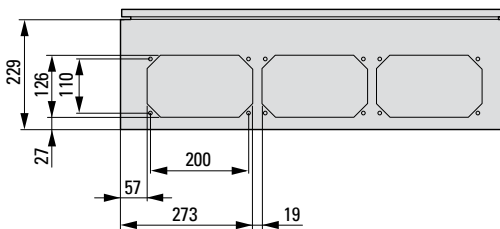

800 x 300

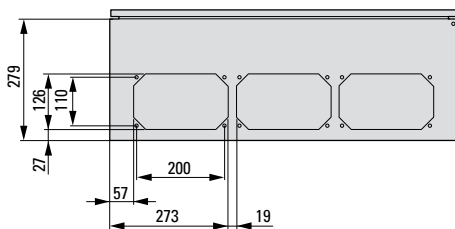

1000 x 300

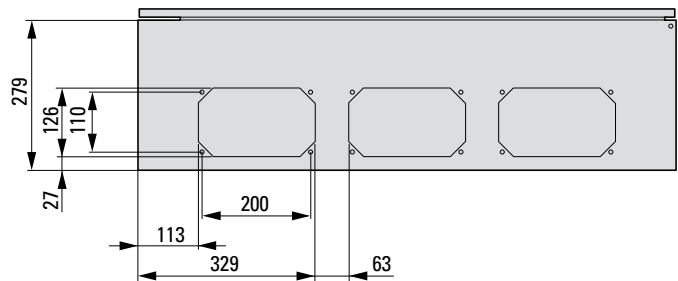

1200 x 250

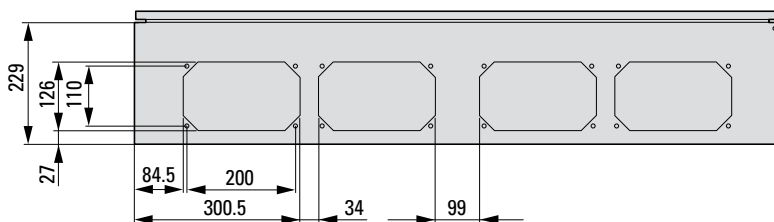

### Bodenplatten ohne Öffnungen

SFP-112X182-CS

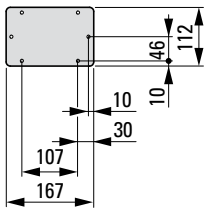

SFP-112X232-CS

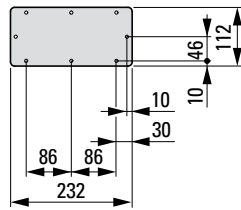

SFP-112X332-CS

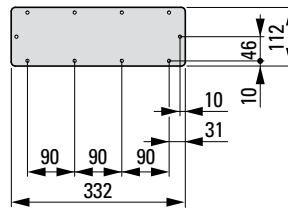

SFP-172X262-CS

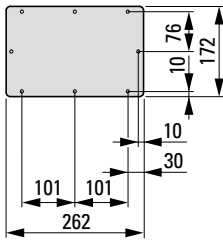

SFP-172X332-CS

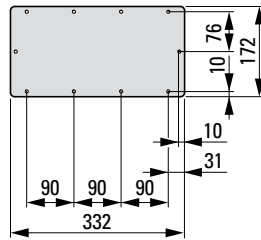

SFP-172X432-CS

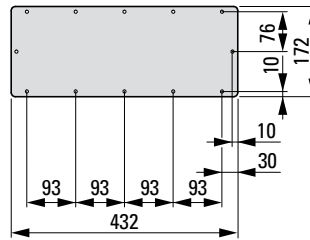

SFP-172X532-CS

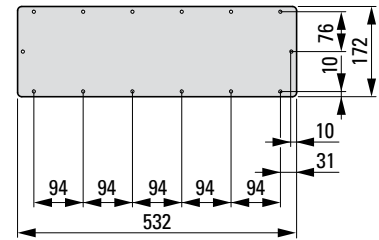

SFP-172X732-CS

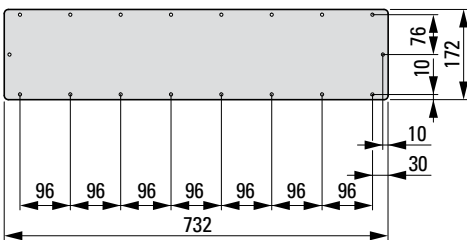

SFP-172X932-CS

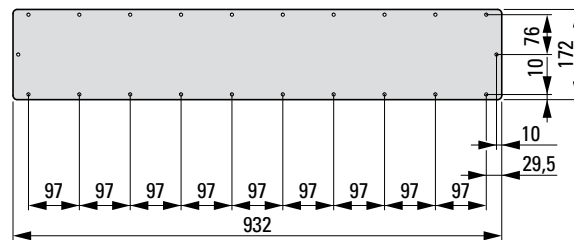



Montageplatten

MPP, MPL

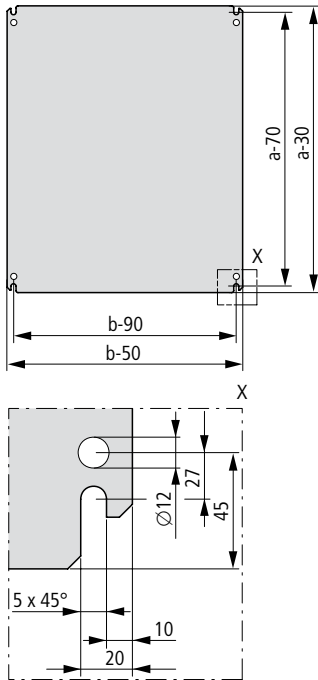

a, b = Gehäusemaße

Typ	Montageplatte Höhe	Breite
CS-2520/150	220	150
CS-32/150	270	150
CS-33/150	270	250
CS-33/200	270	250
CS-34/200	270	350
CS-43/150	370	250
CS-43/200	370	250
CS-44/150	370	350
CS-44/200	370	350
CS-46/200	370	550
CS-46/250	370	550
CS-46/300	370	550
CS-54/150	470	350
CS-54/200	470	350
CS-54/250	470	350
CS-55/250	470	450
CS-64/150	570	350
CS-64/200	570	350
CS-64/250	570	350
CS-65/150	570	450
CS-65/200	570	450
CS-65/250	570	450
CS-66/200	570	550
CS-66/250	570	550
CS-66/300	570	550
CS-68/300	550	770
CS-75/200	670	450
CS-75/250	670	450
CS-84/200	770	350
CS-84/250	770	350
CS-86/200	770	550
CS-86/250	770	550
CS-86/300	770	550
CS-88/200	770	750
CS-88/300	770	750
CS-810/300	770	750
CS-106/250	970	550
CS-106/300	970	550
CS-108/250	970	750
CS-108/300	970	750
CS-1010/300	970	950
CS-126/250	1170	550
CS-128/300	1170	750
CS-1210/300	1170	950
CS-1212/250	1170	1150

Tiefenverstellungselemente für Montageplatten

DAS-SET/...-CS

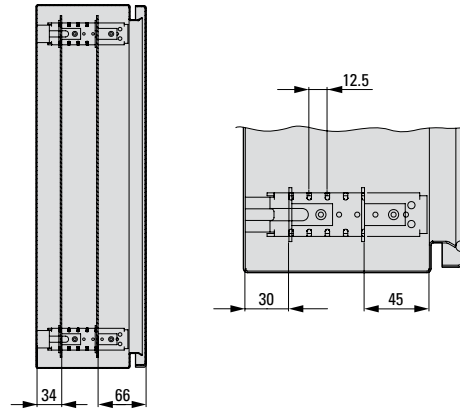

Montagestege für Türprofileisten und Kabelkanäle

MTR-D...-CS

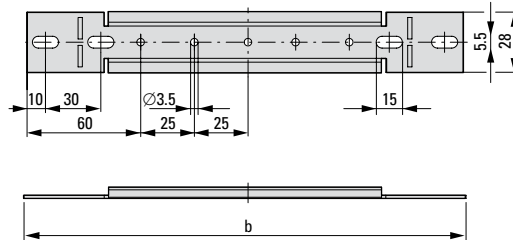

Typ	B
MTR-D3-CS	220
MTR-D4-CS	320
MTR-D5-CS	420
MTR-D6-CS	520
MTR-D8-CS	720

# 1.32

## Stahlblech Wandgehäuse CS

xEffect

Abmessungen (mm)

### Wandbefestigungswinkel

#### WFB-SET-CS

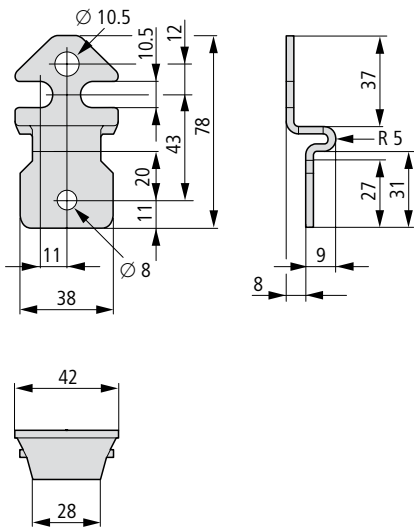

### TransportöSENSATZ mit Profilwinkel

#### TOR-SET/135-CS

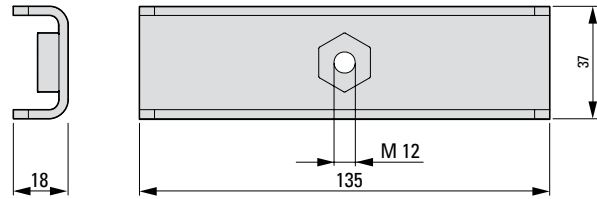

### Bodenplatten mit Flanschöffnungen (für Flansche F3A)

#### AFP-3-CS

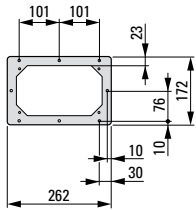

#### AFP-4-CS

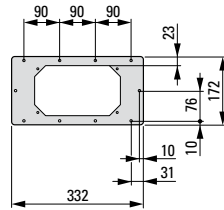

#### AFP-5-CS

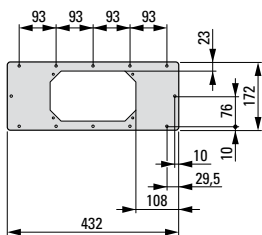

#### AFP-6-CS

#### AFP-12-CS = 2x AFP-6-CS

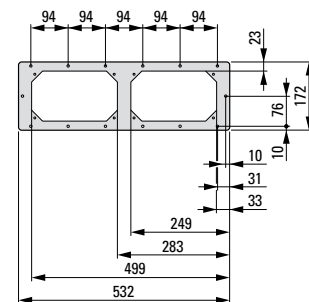

#### AFP-8-CS

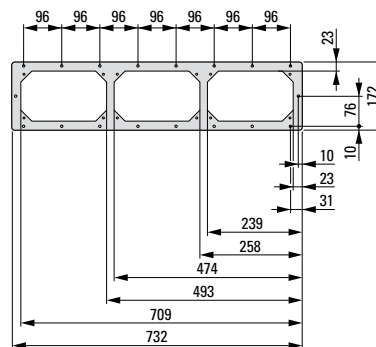

#### AFP-10-CS

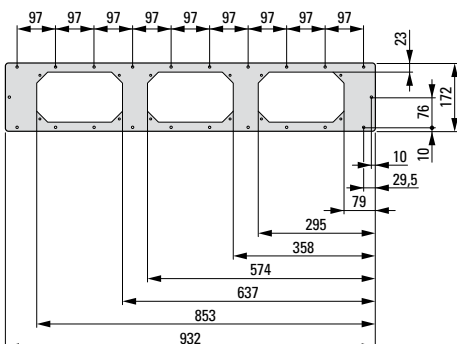

**Isolierstoff-Flansch F3A**

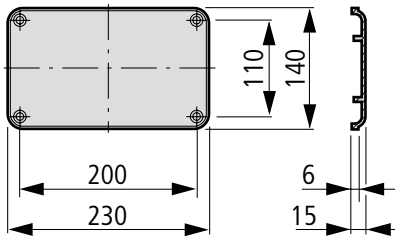

**Flanschöffnung**

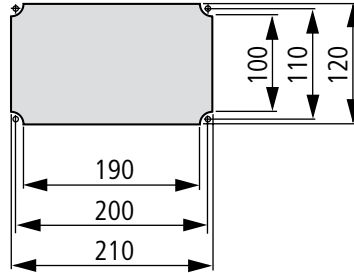

**Mastbefestigung**

**MAST-FIT-CS**

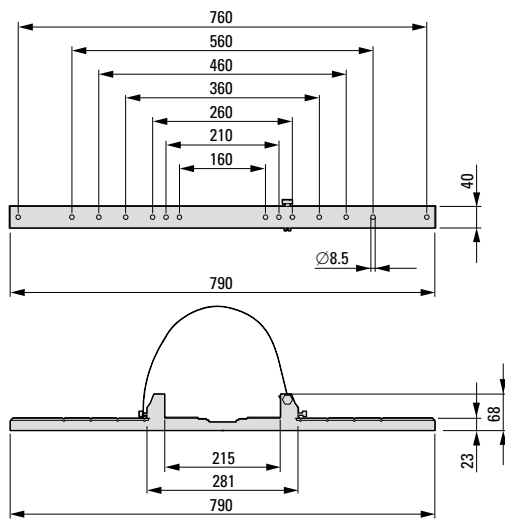

**Dreh-Komfortgriffe**

**PHZ-A**

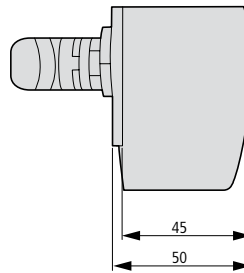

# 1.34

## Stahlblech Wandgehäuse CS

xEffect

Abmessungen (mm)

### Belüftungskiemen

LVP-20V12-CS

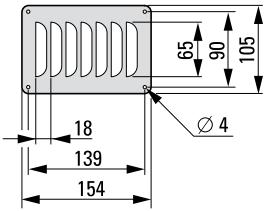

LVP-20H12-CS

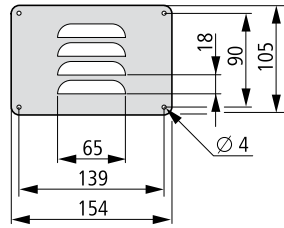

LVP-30V15-CS

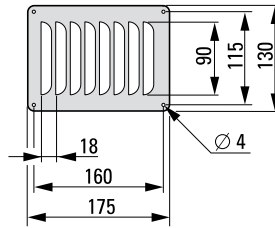

LVP-30H15-CS

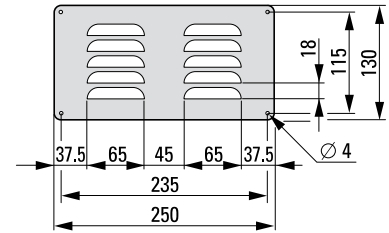

### Kabelrangiersockel PLI-/...-200-CS

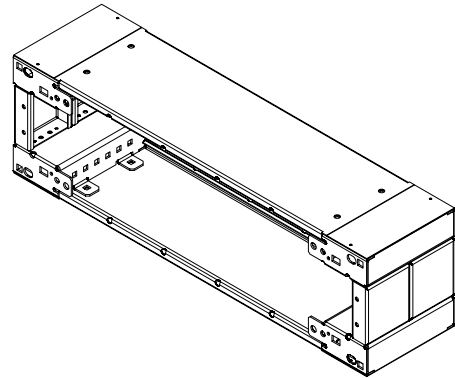
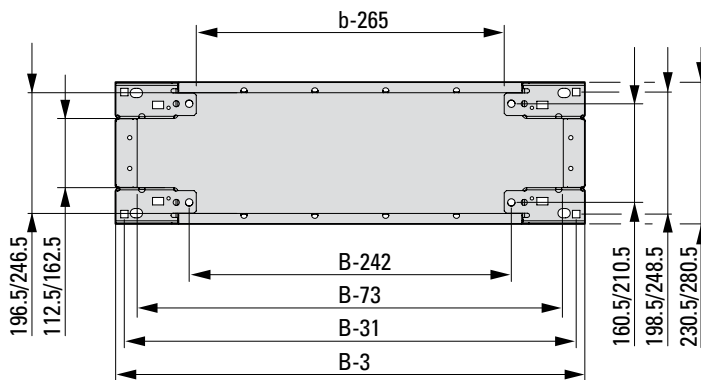

Kabeltüllen für PG

KT13,5

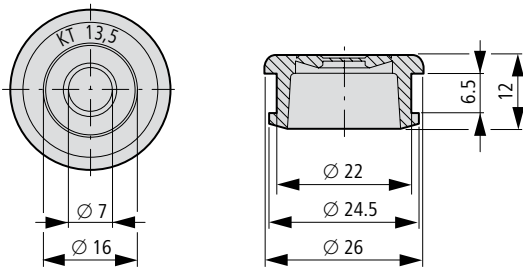

KT16

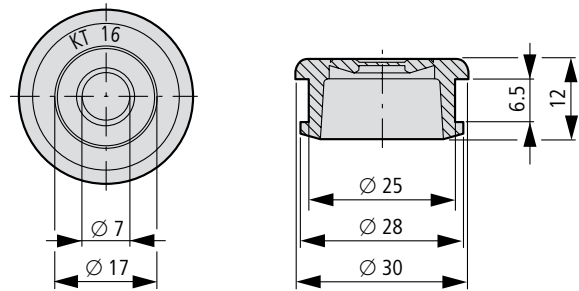

KT21

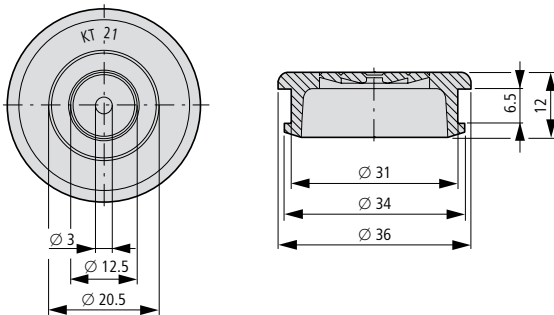

KT29

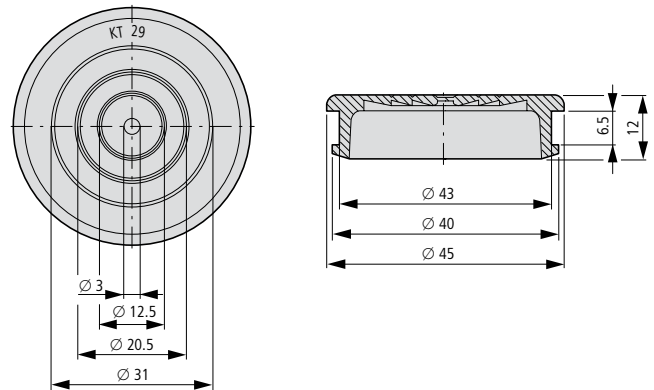

KT36

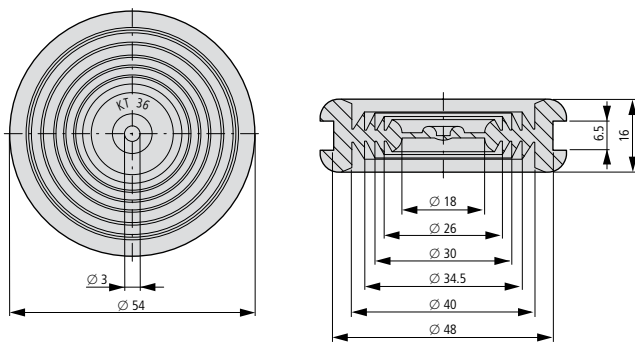

KT42

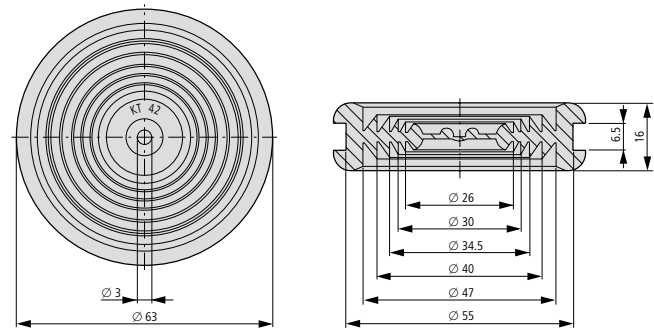

# 1.36

## Stahlblech Wandgehäuse CS

xEffect

Abmessungen (mm)

### Kabeltüllen

KT3

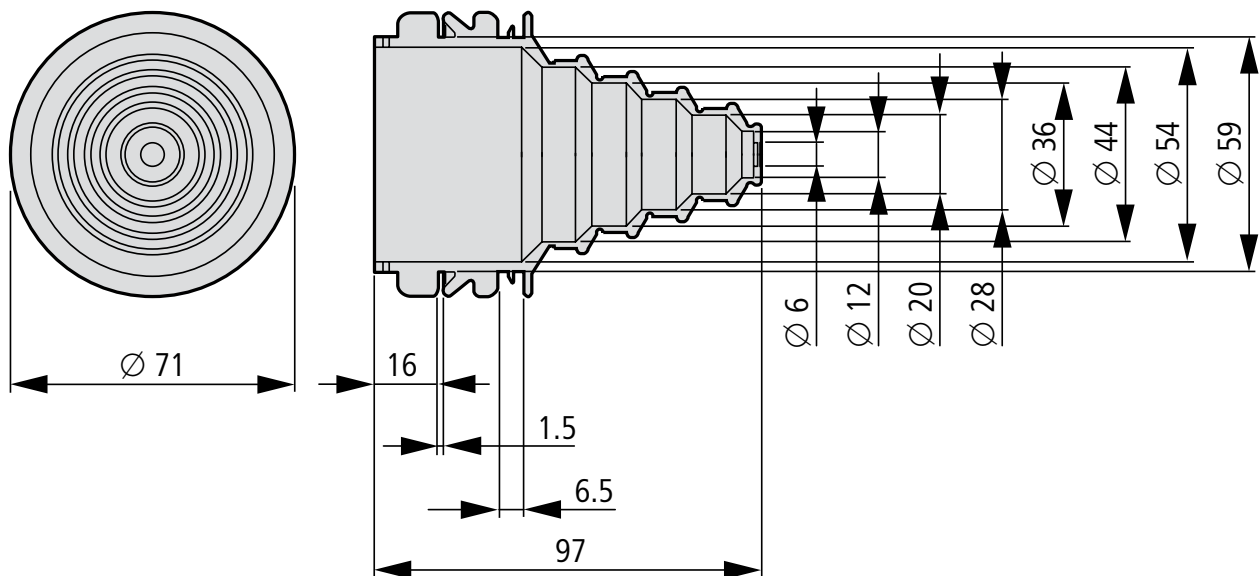

KT4

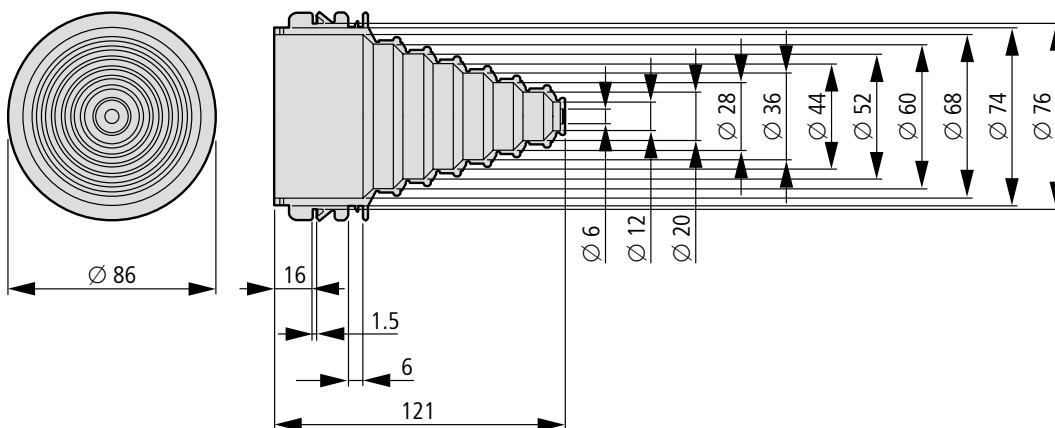

Der Electrical Sector von Eaton ist ein weltweit führendes Unternehmen mit tiefreichendem regionalem praktischem Know-how in den Bereichen Stromverteilung und Stromkreisschutz, Stromqualität, Notstromversorgung und Stromspeicher, Steuerung und Automatisierung, Lebensschutz und Sicherheit, strukturelle Lösungen und Lösungen für raue und gefährliche Umgebungen. Durch End-to-End-Services, Vertriebskanäle, eine integrierte digitale Plattform und eine umfassende Kenntnis der Branche treibt Eaton branchenübergreifend und weltweit das voran, worauf es ankommt, und hilft Kunden bei der Lösung ihrer kritischsten Herausforderungen im Bereich des elektrischen Energiemanagements.

Weitere Informationen finden Sie unter [Eaton.com](https://www.eaton.com).



**Deutschland**  
**Eaton Electric GmbH**  
**Kunden-Service-Center**  
**Postfach 1880**  
**53105 Bonn**  
**Internet: [www.eaton.de](https://www.eaton.de)**

**Auftragsbearbeitung**  
Kaufmännische Abwicklung / Direktbezug  
Tel. +49 (0) 228 602-3702  
Fax +49 (0) 228 602-69402  
E-Mail: [Bestellungen-Bonn@eaton.com](mailto:Bestellungen-Bonn@eaton.com)

Kaufmännische Abwicklung / Elektrogroßhandel  
Tel. +49 (0) 228 602-3701  
Fax +49 (0) 228 602-69401  
E-Mail: [Bestellungen-Handel-Bonn@eaton.com](mailto:Bestellungen-Handel-Bonn@eaton.com)

**Technik**  
Technische Auskünfte / Produktberatung  
Tel. +49 (0) 228 602-3704  
Fax +49 (0) 228 602-69404  
E-Mail: [Technik-Bonn@eaton.com](mailto:Technik-Bonn@eaton.com)

Anfragen / Angebotserstellung  
Tel. +49 (0) 228 602-3703  
Fax +49 (0) 228 602-69403  
E-Mail: [Anfragen-Bonn@eaton.com](mailto:Anfragen-Bonn@eaton.com)

Qualitätssicherung / Reklamationen  
Tel. +49 (0) 228 602-3705  
Fax +49 (0) 228 602-69405  
E-Mail: [Qualitaetssicherung-Bonn@eaton.com](mailto:Qualitaetssicherung-Bonn@eaton.com)

**Zentrale**  
Tel. +49 (0) 228 602-5600  
Fax +49 (0) 228 602-5601

**Österreich**  
**Internet: [www.eaton.at](https://www.eaton.at)**

**Wien**  
Eaton Industries (Austria) GmbH  
Scheydgasse 42  
1210 Wien, Austria  
Tel. +43 (0) 50868-\*  
Fax +43 (0) 50868-3500  
E-Mail: [InfoAustria@eaton.com](mailto:InfoAustria@eaton.com)

**After Sales Service**  
Eaton Industries GmbH  
Hein-Moeller-Straße 7-11  
53115 Bonn  
Tel. +49 (0) 228 602-3640  
Fax +49 (0) 228 602-1789  
Hotline +49 (0) 1805 223822  
E-Mail: [AfterSalesEGBonn@eaton.com](mailto:AfterSalesEGBonn@eaton.com)  
[www.eaton.eu/aftersales](https://www.eaton.eu/aftersales)

**Schweiz**  
**Internet: [www.eaton.ch](https://www.eaton.ch)**

Eaton Industries II GmbH  
Electrical Sector  
Im Langhag 14  
8307 Effretikon  
Tel. (DE) +41 (0) 58 458 14 14  
Tel. (FR) +41 (0) 58 458 14 68  
Fax +41 (0) 58 458 14 88  
E-Mail (DE): [EffretikonSwitzerland@eaton.com](mailto:EffretikonSwitzerland@eaton.com)  
E-Mail (FR): [LausanneSwitzerland@eaton.com](mailto:LausanneSwitzerland@eaton.com)

Bestellungen  
E-Mail: [OrderEffretikon@eaton.com](mailto:OrderEffretikon@eaton.com)

Anfragen  
E-Mail: [AnfrageEffretikon@eaton.com](mailto:AnfrageEffretikon@eaton.com)

**Eaton**  
EMEA Headquarters  
Route de la Longeraie 7  
1110 Morges, Switzerland

© 2021 Eaton  
Alle Rechte vorbehalten  
Printed in Austria  
Publikationsnummer FK4300-1178D  
Artikel Nummer 113771-MK  
April 2021  
Grafik: SRA, Schrems

Änderungen der Produkte und der darin enthaltenen Informationen und Preise in diesem Dokument sowie Fehler und Irrtümer sind vorbehalten. Nur Auftragsbestätigungen und technische Dokumente von Eaton sind bindend. Fotos und Bilder garantieren auch kein bestimmtes Layout oder Funktionalität. Ihre Verwendung, in welcher Form auch immer, bedarf der vorherigen Genehmigung von Eaton. Gleiches gilt für Marken (insbesondere Eaton, Moeller, und Cutler-Hammer). Es gelten die Allgemeinen Geschäftsbedingungen von Eaton, wie verwiesen auf den Eaton Internet-Seiten und den Eaton Bestellbestätigungen.

Eaton ist ein eingetragenes Warenzeichen.

Alle anderen Marken sind Eigentum Ihrer jeweiligen Eigentümer.

Folgen Sie uns auf Social Media, um die aktuellsten Produkt-Supportinformationen zu erhalten.

