

**Zeitrelais mit Multi- oder Monofunktion**

- Multifunktion: 6 Ablauffunktionen
- Multispannung: (12...240)V AC/DC oder (24...240)V AC/DC, selbststatige Spannungsanpassung durch Pulsweitenmodulation (PWM)
- Multizeitbereiche: bis 6 Bereiche, 0,1 s...24 h
- Handhabung und Einstellungen mit gleichem Werkzeug: Flach- oder Kreuzschraubendreher
- Halbleiterausgang bei 80.71
- Fur Tragschiene DIN EN 60715 TH35
- 17,5 mm breit

80.01/80.11  
Schraubklemmen



Abmessungen siehe Seite 6

**Kontakte**

Anzahl der Kontakte		1 Wechsler	1 Wechsler
Max. Dauerstrom/ max. Einschaltstrom	A	16/30	16/30
Nennspannung/max. Schaltspannung	V AC	250/400	250/400
Max. Schaltleistung AC1	VA	4000	4000
Max. Schaltleistung AC15 (230 V AC)	VA	750	750
1-Phasenmotorlast, AC3 - Betrieb (230 V AC)	kW	0,55	0,55
Max. Schaltstrom DC1: 30/110/220 V	A	16/0,3/0,12	16/0,3/0,12
Min. Schaltlast	mW (V/mA)	500 (10/5)	500 (10/5)
Kontaktmaterial Standard		AgNi	AgNi

**Versorgung**

Lieferbare	V AC (50/60 Hz)	12...240	24...240
Nennspannungen (U <sub>N</sub> )	V DC	12...240	24...240
Bemessungsleistung AC/DC	VA (50 Hz)/W	< 1,8/< 1	< 1,8/< 1
Arbeitsbereich	V AC	10,8...265	16,8...265
	V DC	10,8...265	16,8...265

**Allgemeine Daten**

Zeitbereich		(0,1...2)s, (1...20)s, (0,1...2)min, (1...20)min, (0,1...2)h, (1...24)h	
Wiederholprazision	%	± 1	± 1
Wiederbereitschaftsdauer	ms	100	100
Minimale Impulsdauer	ms	50	—
Einstellgenauigkeit (vom Endwert)	%	± 5	± 5
Elektrische Lebensdauer AC1	Schaltspiele	50 · 10 <sup>3</sup>	50 · 10 <sup>3</sup>
Umgebungstemperatur	°C	-10...+50	-10...+50
Schutzart		IP 20	IP 20

**Zulassungen** (Details auf Anfrage)

**80.01**



- Multispannung (12...240)V AC/DC
- Multifunktion

- AI:** Ansprechverzogerung  
**DI:** Einschaltwischer  
**SW:** Symmetrischer Blinkgeber (impulsbeginnend)  
**BE:** Ruckfallverzogerung uber Startkontakt  
**CE:** Ansprech-Ruckfallverzogerung uber Startkontakt  
**DE:** Einschaltwischer uber Startkontakt

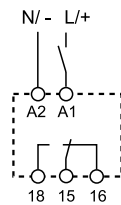

Ansteuerung uber Startkontakt in der Zuleitung zu A1

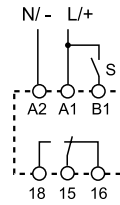

Ansteuerung uber Startkontakt in der Zuleitung zu B1

**80.11**



- Multispannung (24...240)V AC/DC
- Monofunktion

- AI:** Ansprechverzogerung

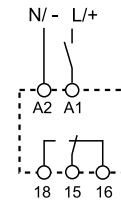

Ansteuerung uber Startkontakt in der Zuleitung zu A1

**Zeitrelais mit Multi- oder Monofunktion**

- Multifunktion: 6 Ablauffunktionen
- Multispannung: (12...240 V AC/DC oder (24...240)V AC/DC, selbsttätige Spannungsanpassung durch Pulsweitenmodulation (PWM)
- Multizeitbereiche: bis 6 Bereiche, 0.1 s...24 h
- Handhabung und Einstellungen mit gleichem Werkzeug: Flach- oder Kreuzschraubendreher
- Halbleiterausgang bei 80.71
- Für Tragschiene DIN EN 60715 TH35
- 17.5 mm breit

80.21/80.41/80.91  
Schraubklemmen



**80.21**



- Multispannung (24...240)V
- Einschaltwischer

**DI:** Einschaltwischer

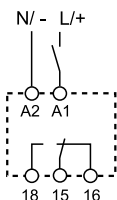

Ansteuerung über Startkontakt in der Zuleitung zu A1

**80.41**



- Multispannung (24...240)V
- Rückfallverzögerung über Startkontakt

**BE:** Rückfallverzögerung über Startkontakt

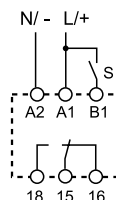

Ansteuerung über Startkontakt in der Zuleitung zu B1

**80.91**



- Multispannung (12...240)V
- Blinkgeber, asymmetrisch

**LI:** Asymmetrischer Blinkgeber (impulsbeginnend)  
**LE:** Asymmetrischer Blinkgeber über Startkontakt (impulsbeginnend)

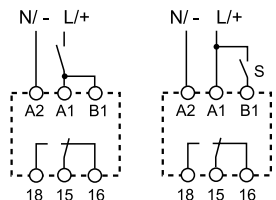

Ansteuerung über Startkontakt in der Zuleitung zu A1

Ansteuerung über Startkontakt in der Zuleitung zu B1

Abmessungen siehe Seite 6

**Kontakte**

Anzahl der Kontakte		1 Wechsler	1 Wechsler	1 Wechsler
Max. Dauerstrom/ max. Einschaltstrom	A	16/30	16/30	16/30
Nennspannung/max. Schaltspannung	V AC	250/400	250/400	250/400
Max. Schaltleistung AC1	VA	4000	4000	4000
Max. Schaltleistung AC15 (230 V AC)	VA	750	750	750
1-Phasenmotorlast, AC3 - Betrieb (230 V AC)	kW	0.55	0.55	0.55
Max. Schaltstrom DC1: 30/110/220 V	A	16/0.3/0.12	16/0.3/0.12	16/0.3/0.12
Min. Schaltlast	mW (V/mA)	500 (10/5)	500 (10/5)	500 (10/5)
Kontaktmaterial Standard		AgNi	AgNi	AgNi

**Versorgung**

Lieferbare	V AC (50/60 Hz)	24...240	24...240	12...240
Nennspannungen (U <sub>N</sub> )	V DC	24...240	24...240	12...240
Bemessungsleistung AC/DC	VA (50 Hz)/W	< 1.8/< 1	< 1.8/< 1	< 1.8/< 1
Arbeitsbereich	V AC	16.8...265	16.8...265	10.8...265
	V DC	16.8...265	16.8...265	10.8...265

**Allgemeine Daten**

Zeitbereich		(0.1...2)s, (1...20)s, (0.1...2)min, (1...20)min, (0.1...2)h, (1...24)h		
Wiederholpräzision	%	± 1	± 1	± 1
Wiederbereitschaftsdauer	ms	100	100	100
Minimale Impulsdauer	ms	—	50	50
Einstellgenauigkeit (vom Endwert)	%	± 5	± 5	± 5
Elektrische Lebensdauer AC1	Schaltspiele	50 · 10 <sup>3</sup>	50 · 10 <sup>3</sup>	50 · 10 <sup>3</sup>
Umgebungstemperatur	°C	-10...+50	-10...+50	-10...+50
Schutzart		IP 20	IP 20	IP 20

**Zulassungen** (Details auf Anfrage)



**Zeitrelais mit Multi- oder Monofunktion**

- Multifunktion: 6 Ablauffunktionen
- Multispannung: (12...240)V AC/DC oder (24...240)V AC/DC, selbsttätige Spannungsanpassung durch Pulsweitenmodulation (PWM)
- Multizeitbereiche: bis 6 Bereiche, 0,1 s...24 h
- Handhabung und Einstellungen mit gleichem Werkzeug: Flach- oder Kreuzschraubendreher
- Halbleiterausgang bei 80.71
- Für Tragschiene DIN EN 60715 TH35
- 17,5 mm breit

80.71  
Schraubklemmen



Abmessungen siehe Seite 6

**Ausgangskreis**

Ausgang	1 Schließer (Halbleiter)	
Max. Dauerstrom/max. Einschaltstrom (10 ms)	A	1/10
Nennspannung/Max. Sperrspannung	V AC/DC	24...240/265
Schaltlast-Spannungsbereich	V AC/DC	19...265
Nennstrom bei AC15-Last	A	1
Nennstrom bei DC1-Last	A	1
Min. Schaltstrom	mA	0.5
Max. Reststrom bei 55 °C	mA	0.05
Max. Spannungsabfall bei 20 °C und 1 A	V	2.8

**Eingangskreis**

Lieferbare	V AC (50/60 Hz)	24...240
Nennspannungen (U <sub>N</sub> )	V DC	24...240
Bemessungsleistung	VA (50 Hz)/W	1.3/1.3
Arbeitsbereich	V AC	19...265
	V DC	19...265

**Allgemeine Daten**

Zeitbereich	(0.1...2)s, (1...20)s, (0.1...2)min, (1...20)min, (0.1...2)h, (1...24)h	
Wiederholpräzision	%	± 1
Wiederbereitschaftsdauer	ms	100
Minimale Impulsdauer	ms	50
Einstellgenauigkeit (vom Endwert)	%	± 5
Elektrische Lebensdauer	Schaltspiele	100 · 10 <sup>6</sup>
Umgebungstemperatur	°C	-20...+50
Schutzart	IP 20	

**Zulassungen** (Details auf Anfrage)

**80.71**



- Multispannungs-Eingang (24...240)V AC/DC
- Halbleiter Ausgang 1 A - (24...240)V AC/DC
- Multifunktion
- Optokoppler zwischen Ein- und Ausgang

- AI:** Ansprechverzögerung
- DI:** Einschaltwischer
- SW:** Symmetrischer Blinkgeber (impulsbeginnend)
- BE:** Rückfallverzögerung über Startkontakt
- CE:** Ansprech-Rückfallverzögerung über Startkontakt
- DE:** Einschaltwischer über Startkontakt

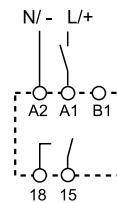

18 - 15 = Halbleiterausgang, polaritätsneutral  
Ansteuerung über Startkontakt in der Zuleitung zu A1

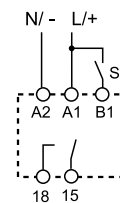

18 - 15 = Halbleiterausgang, polaritätsneutral  
Ansteuerung über Startkontakt in der Zuleitung zu B1

**Zeitrelais mit Multi- oder Monofunktion**

- Multifunktion: 6 Ablauffunktionen
- Multispannung: (24...240)V AC/DC oder (24...240)V AC und (24...220)V DC, selbsttätige Spannungsanpassung durch Pulsweitenmodulation (PWM)
- Multizeitbereiche: bis 4 Bereiche, 0,05 s...3 min (Typ 80.61)
- Multizeitbereiche: bis 6 Bereiche, 0,1 s...20 min (Typ 80.82)
- Handhabung und Einstellungen mit gleichem Werkzeug: Flach- oder Kreuzschraubendreher
- Halbleiterausgang bei 80.71
- Für Tragschiene DIN EN 60715 TH35
- 17,5 mm breit

80.61/80.82  
Schraubklemmen



Abmessungen siehe Seite 6

**Kontakte**

Anzahl der Kontakte

Max. Dauerstrom/  
max. Einschaltstrom

Nennspannung/max. Schaltspannung

Max. Schaltleistung AC1

Max. Schaltleistung AC15 (230 V AC)

1-Phasenmotorlast, AC3 - Betrieb (230 V AC)

Max. Schaltstrom DC1: 30/110/220 V

Min. Schaltlast

Kontaktmaterial Standard

**Versorgung**

Lieferbare

Nennspannungen (U<sub>N</sub>)

Bemessungsleistung AC/DC

Arbeitsbereich

**Allgemeine Daten**

Zeitbereich

Wiederholpräzision

Wiederbereitschaftsdauer

Minimale Impulsdauer

Einstellgenauigkeit (vom Endwert)

Elektrische Lebensdauer AC1

Umgebungstemperatur

Schutzart

**Zulassungen** (Details auf Anfrage)

**80.61**



- Multispannung (24...240)V AC und (24...220)V DC
- Rückfallverzögerung

**BI:** Rückfallverzögerung

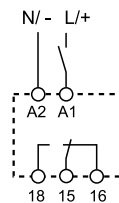

Ansteuerung über Startkontakt in der Zuleitung zu A1

**80.82**



- Multispannung (24...240)V AC/DC
- Stern-Dreieck-Funktion
- Umschaltpause (0.05...1)s

**SD:** Stern-Dreieck

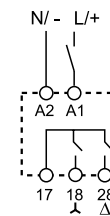

Ansteuerung über Startkontakt in der Zuleitung zu A1

<b>Kontakte</b>		
Anzahl der Kontakte		1 Wechsler
Max. Dauerstrom/ max. Einschaltstrom	A	8/15
Nennspannung/max. Schaltspannung	V AC	250/400
Max. Schaltleistung AC1	VA	2000
Max. Schaltleistung AC15 (230 V AC)	VA	400
1-Phasenmotorlast, AC3 - Betrieb (230 V AC)	kW	0.3
Max. Schaltstrom DC1: 30/110/220 V	A	8/0.3/0.12
Min. Schaltlast	mW (V/mA)	300 (5/5)
Kontaktmaterial Standard		AgNi
<b>Versorgung</b>		
Lieferbare	V AC (50/60 Hz)	24...240
Nennspannungen (U <sub>N</sub> )	V DC	24...220
Bemessungsleistung AC/DC	VA (50 Hz)/W	< 0.6/< 0.6
Arbeitsbereich	V AC	16.8...265
	V DC	16.8...242
<b>Allgemeine Daten</b>		
Zeitbereich		(0.05...2)s, (1...16)s, (8...70)s, (50...180)s
Wiederholpräzision	%	± 1
Wiederbereitschaftsdauer	ms	—
Minimale Impulsdauer	ms	500 (A1-A2)
Einstellgenauigkeit (vom Endwert)	%	± 5
Elektrische Lebensdauer AC1	Schaltspiele	100 · 10 <sup>3</sup>
Umgebungstemperatur	°C	-10...+50
Schutzart		IP 20
<b>Zulassungen</b> (Details auf Anfrage)		CE EAC PG RINA cULus

## Bestellbezeichnung

Beispiel: Zeitrelais Serie 80, Multispannung, Multifunktion, Multizeitbereiche, 1 Wechsler - 16 A, Betriebsspannung (12...240)V AC/DC.

**8 0 . 0 1 . 0 . 2 4 0 . 0 0 0 0**

**Serie**

**Typ**

0 = Multifunktion (AI, DI, SW, BE, CE, DE)

AI = Ansprechverzögerung

DI = Einschaltwischer

SW = Symmetrischer Blinkgeber  
(impulsbeginnend)

BE = Rückfallverzögerung über Startkontakt

CE = Ansprech-Rückfallverzögerung über  
Startkontakt

DE = Einschaltwischer über Startkontakt

1 = Ansprechverzögerung (AI)

2 = Einschaltwischer (DI)

4 = Rückfallverzögerung über Startkontakt (BE)

6 = Rückfallverzögerung (BI), ohne Hilfsspannung

7 = Multifunktion mit Halbleiterausgang (AI, DI, SW, BE, CE, DE)

8 = Stern-Dreieck,  $T_u = (0,05 \dots 1)s$  (SD)

9 = Asymmetrischer, Blinkgeber impulsbeginnend, über A1 oder B1 ansteuerbar (LI, LE)

**Versionen**

0 = Standard

**Betriebsspannung**

240 = (12 ... 240)V AC/DC (80.01, 80.91)

240 = (24 ... 240)V AC/DC (80.11, 80.21, 80.41, 80.71, 80.82)

240 = (24...240)V AC, (24...220)V DC (80.61)

**Spannungsart**

0 = AC (50/60 Hz)/DC

**Anzahl der Kontakte/Ausgang**

1 = 1 Wechsler

1 = 1 Schließer bei 80.71

2 = 2 Schließer bei 80.82

## Allgemeine Angaben

### Isolationseigenschaften

		80.01/11/21/41/82/91	80.61	80.71
Spannungsfestigkeit	zwischen Eingang und Ausgang	V AC 4000	2500	2500
	an geöffneten Kontakten	V AC 1000	1000	—
Spannungsfestigkeit (1.2/50 µs) zwischen Eingang und Ausgang		kV 6	4	4

### EMV - Störfestigkeit

Art der Prüfung		Vorschrift	80.01/11/21/41/61/71/91	80.82
ESD - Entladung	über die Anschlüsse	EN 61000-4-2	4 kV	4 kV
	durch die Luft	EN 61000-4-2	8 kV	8 kV
Elektromagnetisches HF-Feld (80 ÷ 1000 MHz)		EN 61000-4-3	10 V/m	10 V/m
Burst (5/50 ns, 5 kHz) an A1 - A2		EN 61000-4-4	4 kV	4 kV
Surges (1.2/50 µs) an A1 - A2	gemeinsam (common mode)	EN 61000-4-5	4 kV	4 kV
	gegeneinander (differential mode)	EN 61000-4-5	4 kV	4 kV
	an B1 - A2	gemeinsam (common mode)	EN 61000-4-5	4 kV
	gegeneinander (differential mode)	EN 61000-4-5	4 kV	4 kV
Leitungsgeführtes elektromagnetisches HF-Signal (0.15 ÷ 80 MHz) an A1 - A2		EN 61000-4-6	10 V	10 V
EMV - Emission, elektromagnetische Felder		EN 55022	Klasse B	Klasse A

### Weitere Daten

Stromaufnahme am Steuereingang (B1)		< 1 mA	
Wärmeabgabe	an die Umgebung ohne Kontaktstrom	W 1.4	
	bei Dauerstrom	W 3.2	
Drehmoment	Nm	0.8	
Max. Anschlussquerschnitt	eindrätig	mehrdrätig	
	mm <sup>2</sup>	1 x 6 / 2 x 4	1 x 4 / 2 x 2.5
	AWG	1 x 10 / 2 x 12	1 x 12 / 2 x 14

## Zubehör

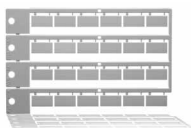

020.24

**Bezeichnungsschild-Matte**, für Relais 80.82, Plastik, 24 Schilder, (9x17)mm

020.24

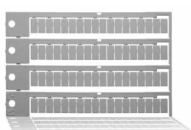

060.72

**Bezeichnungsschild-Matte**, für Relais 80.01/11/21/41/61/71, Plastik, 72 Schilder, (6x12)mm

060.72

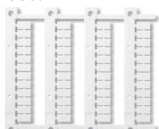

060.48

NEW

**Bezeichnungsschild-Matte (CEMBRE-Thermotransferdrucker)**, für Relais 80.01/11/21/41/61/71, Plastik, 48 Schilder, (6 x 12)mm

060.48

## Abmessungen

80.01  
Schraubklemmen

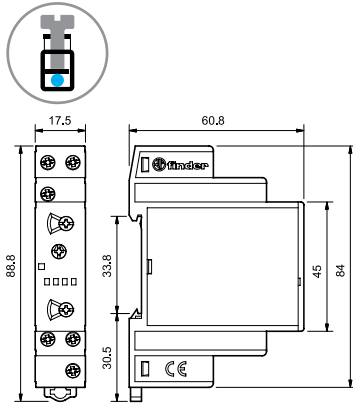

80.11  
Schraubklemmen

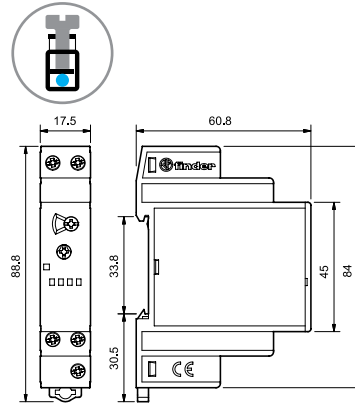

80.21  
Schraubklemmen

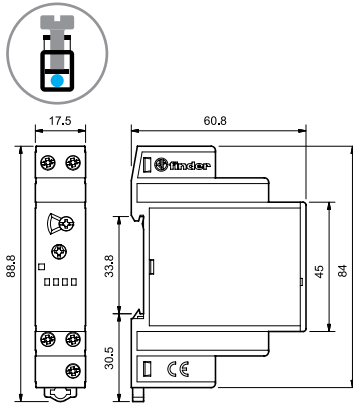

80.41  
Schraubklemmen

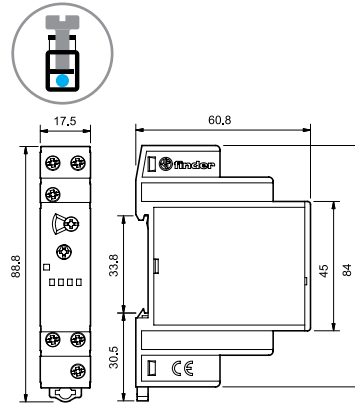

80.91  
Schraubklemmen

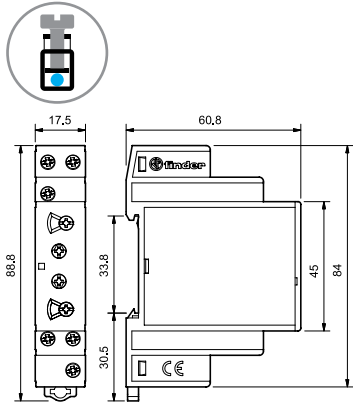

80.71  
Schraubklemmen

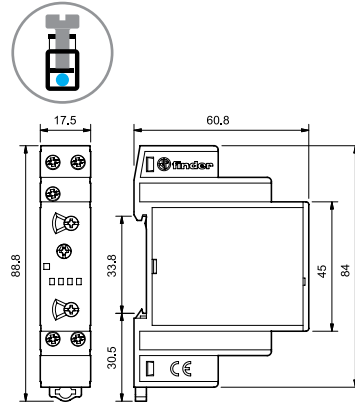

80.61  
Schraubklemmen

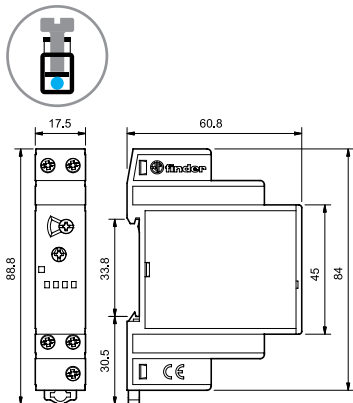

80.82  
Schraubklemmen

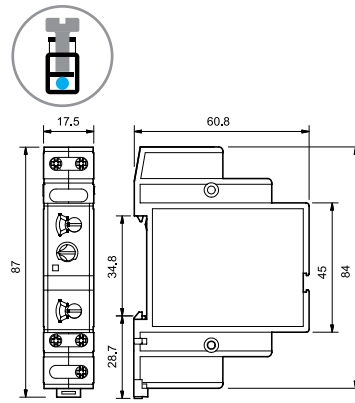

H

Funktion

LED*	Betriebsspannung	Ausgangsrelais	Kontakte	
			geöffnet	geschlossen
	liegt nicht an	in Ruhestellung	15 - 18	15 - 16
	liegt an	in Ruhestellung	15 - 18	15 - 16
	liegt an	in Ruhestellung (Zeit läuft)	15 - 18	15 - 16
	liegt an	in Arbeitsstellung	15 - 16	15 - 18

\* LED leuchtet bei Typ 80.61 nur, wenn an A1-A2 Spannung anliegt; während des Zeitablaufes leuchtet die LED nicht.

Anschlussbilder

U = Betriebsspannung

S = Startkontakt

= Schaltzustand des Schließers

Ansteuerung über Startkontakt in der Zuleitung zu A1

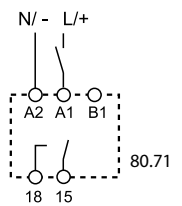
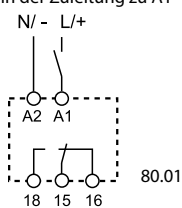

Typ  
80.01  
80.71

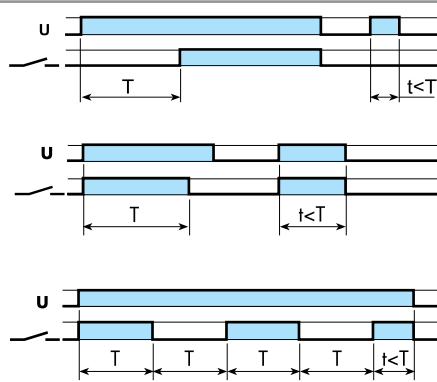

(AI) Ansprechverzögerung

Der Start erfolgt durch Anlegen der Betriebsspannung (U). Nach Ablauf der einstellbaren Verzögerungszeit schaltet das Relais in die Arbeitsstellung.

(DI) Einschaltwischer

Der Start erfolgt durch Anlegen der Betriebsspannung (U). Das Relais schaltet sofort in die Arbeitsstellung. Nach Ablauf der einstellbaren Wischzeit schaltet das Relais in die Ruhestellung.

(SW) Symmetrischer Blinkgeber (impulsbeginnend)

Beim Anlegen der Betriebsspannung (U) schaltet das Relais in die Arbeitsstellung. Nach Ablauf der Impulszeit schaltet das Relais in die Ruhestellung, um danach wieder in die Arbeitsstellung zu gehen (Impulszeit = Pausenzeit).

Ansteuerung über Startkontakt in der Zuleitung zu B1

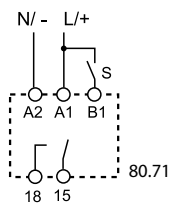
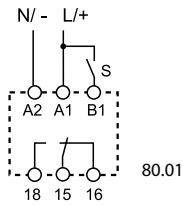

80.01  
80.71\*

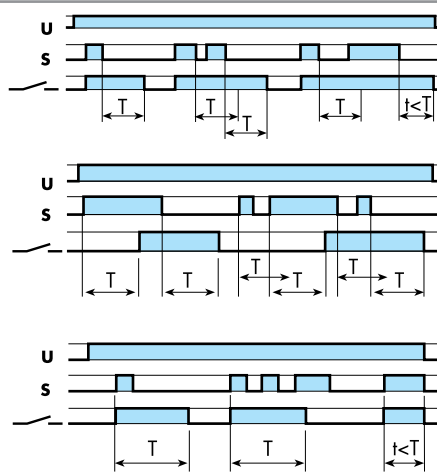

(BE) Rückfallverzögerung über Startkontakt

Die Betriebsspannung (U) ist angeschlossen. Beim Schließen des Startkontaktes (S) schaltet das Relais sofort in die Arbeitsstellung. Die Rückfallverzögerungszeit beginnt beim Öffnen des Startkontaktes.

(CE) Ansprech-Rückfallverzögerung über Startkontakt

Die Betriebsspannung (U) ist an A1-A2 angeschlossen. Der Startkontakt (S) zu B1 wird geschlossen. Nach Ablauf der einstellbaren Verzögerungszeit schaltet das Relais in die Arbeitsstellung. Nach Öffnen des Startkontaktes und Ablauf der Verzögerungszeit schaltet das Relais in die Ruhestellung.

(DE) Einschaltwischer über Startkontakt

Die Betriebsspannung (U) ist an A1-A2 angeschlossen. Beim Schließen des Startkontaktes (S) schaltet das Relais sofort in die Arbeitsstellung. Die Einschaltwischzeit beginnt beim Schließen des Startkontaktes.

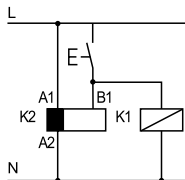

Achtung: Ein Wechsel der Funktion unter Betriebsspannung führt zur Fehlfunktion, ggf. kurz spannungsfrei machen.

• Es ist zulässig, parallel zu B1 eine andere Last wie ein Relais oder Zeitrelais anzusteuern.

\* Halbleiterausgang

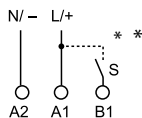

\*\* Nach EN 60204-1 ist bei AC der L und bei DC der + an A1 bzw. B1 anzulegen.

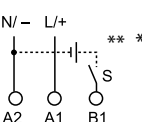

\*\*\* Die Ansteuerung an B1 ist auch mit einer anderen Spannung als der Betriebsspannung möglich. Zum Beispiel: An A1 - A2 = 230 V AC, an B1 - A2 = 12 V DC

## Funktion

### Anschlussbilder

Ansteuerung über Startkontakt  
in der Zuleitung zu A1

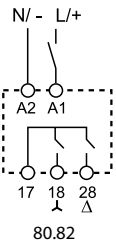
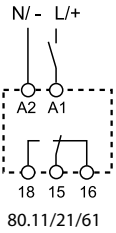

Typ  
80.11



**(AI) Ansprechverzögerung**

Der Start erfolgt durch Anlegen der Betriebsspannung (U). Nach Ablauf der einstellbaren Verzögerungszeit schaltet das Relais in die Arbeitsstellung.

80.21

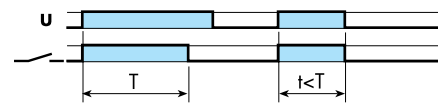

**(DI) Einschaltwischer**

Der Start erfolgt durch Anlegen der Betriebsspannung (U). Das Relais schaltet sofort in die Arbeitsstellung. Nach Ablauf der einstellbaren Wischzeit schaltet das Relais in die Ruhelage.

80.61

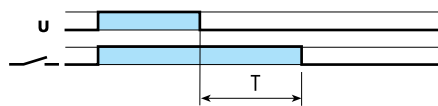

**(BI) Rückfallverzögerung**

Beim Anlegen der Betriebsspannung (U) an A1-A2 (min. 0.5 s) schaltet das Relais in die Arbeitsstellung. Die Rückfallverzögerungszeit (max. 180 s) beginnt beim Abschalten der Betriebsspannung.

80.82

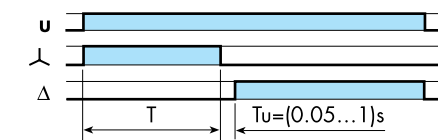

**(SD) Stern-Dreieck**

Beim Anlegen der Betriebsspannung (U) an A1 - A2 schaltet das (Λ) Relais in die Arbeitsstellung. Nach Ablauf der einstellbaren Zeit fällt das (Λ) Relais ab. Nach der einstellbaren Pause von (0.05...1)s schaltet das (Δ) Relais in die Arbeitsstellung.

Ansteuerung über Startkontakt  
in der Zuleitung zu B1

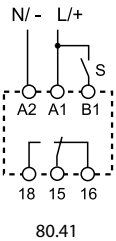

80.41

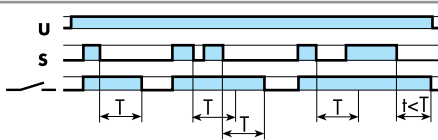

**(BE) Rückfallverzögerung über Startkontakt**

Die Betriebsspannung (U) ist an A1-A2 angeschlossen. Beim Schließen des Startkontaktes (S) schaltet das Relais sofort in die Arbeitsstellung. Die Rückfallverzögerungszeit beginnt beim Öffnen des Startkontaktes.

Ansteuerung über Startkontakt  
in der Zuleitung zu A1

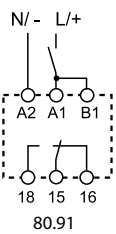

80.91

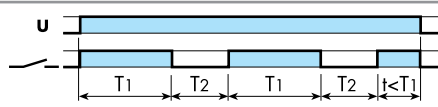

**(LI) Asymmetrischer Blinkgeber (impulsbeginnend)**

Beim Anlegen der Betriebsspannung (U) an A1-A2 schaltet das Relais in die Arbeitsstellung. Nach Ablauf der Impulszeit  $T_1$  schaltet das Relais in die Ruhelage, um nach Ablauf der Zeit  $T_2$  wieder in die Arbeitsstellung zu gehen.

Ansteuerung über Startkontakt  
in der Zuleitung zu B1

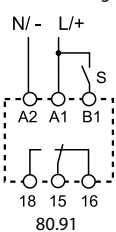

80.91

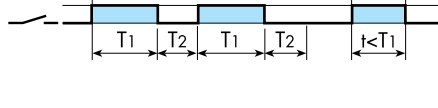

**(LE) Asymmetrischer Blinkgeber über Startkontakt (impulsbeginnend)**

Die Betriebsspannung (U) ist an A1-A2 angeschlossen. Beim Schließen des Startkontaktes (S) schaltet das Relais sofort in die Arbeitsstellung. Nach Ablauf der Impulszeit  $T_1$  schaltet das Relais in die Ruhelage, um nach Ablauf der Zeit  $T_2$  wieder in die Arbeitsstellung zu gehen.

H

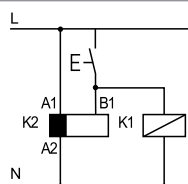

Achtung: Ein Wechsel der Funktion unter Betriebsspannung führt zur Fehlfunktion, ggf. kurz spannungsfrei machen.

• Es ist zulässig, parallel zu B1 eine andere Last wie ein Relais oder Zeitrelais anzusteuern.

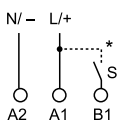

\* Nach EN 60204-1 ist bei AC der L und bei DC der + an A1 bzw. B1 anzulegen.

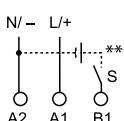

\*\* Die Ansteuerung an B1 ist auch mit einer anderen Spannung als der Betriebsspannung möglich.  
Zum Beispiel: An A1 - A2 = 230 V AC, an B1 - A2 = 12 V DC



**Zubehör**



**080.01**

<b>Universalhalter</b>		<b>080.01</b>
Je ein Blindadapter, 17,5 mm breit, liegt der Verpackung bei		<b>Hellgrau</b> ( ~ RAL 7045)
Zum Einbau der Finder-Serien		11, 12, 14, 19, 20, 22, 71, 72, 80, 81, 82
<b>Allgemeine Angaben</b>		
Für Wandstärken	mm	0...5
Erforderliche Einbautiefe min.	mm	55
Für alle REG mit 44 mm Installationsmaß		2 Teilungseinheiten
Materialeigenschaft		Polyamid PA6 25% glasfaserverstärkt, halogenfrei
Temperaturbeständigkeit	°C	-30...+100
Passend für Produkte mit Baubreite	mm	17,5 oder 35

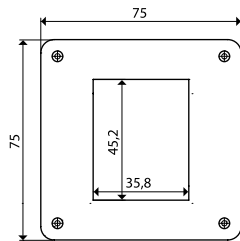

Draufsicht

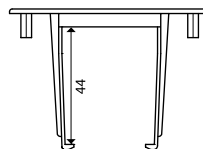

Seitenansicht

