

**Koppelrelais, 2 oder 4 Wechsler mit Push-In - Klemmen**

**Typ 58.P3**

- 3 Wechsler, 10 A

**Typ 58.P4**

- 4 Wechsler, 7 A

- Spulen für AC oder DC
- Mit LED-Anzeige- und EMV-Entstörmodul
- Blockierbare Prüftaste und Statusanzeige
- Baubreite 31 mm
- Cadmiumfreies Kontaktmaterial
- Für Tragschiene 35 mm (EN 60715)

58.P3 / 58.P4

Push-In - Klemmen



**NEW 58.P3**

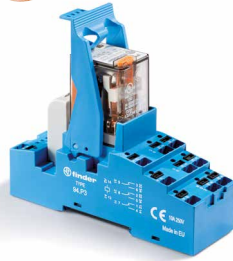

- 3 Wechsler, 10 A
- Push-In - Klemmen

**NEW 58.P4**

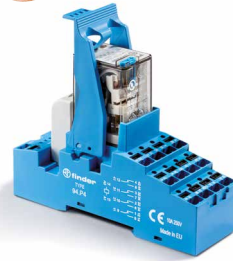

- 4 Wechsler, 7 A
- Push-In - Klemmen

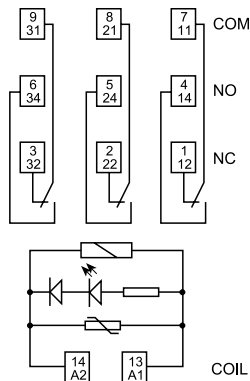

Beispiel: AC

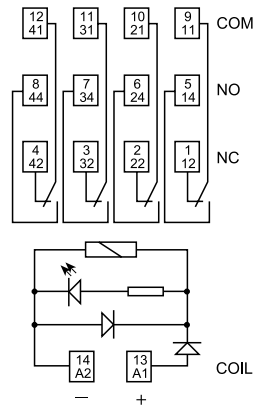

Beispiel: DC

Abmessungen siehe Seite 7

**Kontakte**

Anzahl der Kontakte

3 Wechsler

4 Wechsler

Max. Dauerstrom/max. Einschaltstrom A

10/20

7/15

Nennspannung/max. Schaltspannung V AC

250/400

250/250

Max. Schaltleistung AC1 VA

2500

1750

Max. Schaltleistung AC15 (230 V AC) VA

500

350

1-Phasenmotorlast, AC3 - Betrieb (230 V AC) kW

0.37

0.125

Max. Schaltstrom DC1: 30/110/220 V A

10/0.25/0.12

7/0.25/0.12

Min. Schaltlast mW (V/mA)

300 (5/5)

300 (5/5)

Kontaktmaterial Standard

AgNi

AgNi

**Spule**

Lieferbare V AC (50/60 Hz)

12 - 24 - 48 - 110 - 120 - 230

12 - 24 - 48 - 110 - 120 - 230

Nennspannungen (U<sub>N</sub>) V DC

12 - 24 - 48 - 125

12 - 24 - 48 - 125

Bemessungsleistung AC/DC VA (50 Hz)/W

1.5/1

1.5/1

Arbeitsbereich AC

(0.8...1.1)U<sub>N</sub>

(0.8...1.1)U<sub>N</sub>

Arbeitsbereich DC

(0.8...1.1)U<sub>N</sub>

(0.8...1.1)U<sub>N</sub>

Haltespannung AC/DC

0.8 U<sub>N</sub> / 0.5 U<sub>N</sub>

0.8 U<sub>N</sub> / 0.5 U<sub>N</sub>

Rückfallspannung AC/DC

0.2 U<sub>N</sub> / 0.1 U<sub>N</sub>

0.2 U<sub>N</sub> / 0.1 U<sub>N</sub>

**Allgemeine Daten**

Mech. Lebensdauer AC/DC Schaltspiele

20 · 10<sup>6</sup> / 50 · 10<sup>6</sup>

20 · 10<sup>6</sup> / 50 · 10<sup>6</sup>

Elektrische Lebensdauer AC1 Schaltspiele

200 · 10<sup>3</sup>

150 · 10<sup>3</sup>

Ansprech-/Rückfallzeit ms

10/5 (AC) - 10/15 (DC)

11/3 (AC) - 11/15 (DC)

Spannungsfestigkeit Spule/Kontakte(1.2/50 μs) kV

3.6

3.6

Spannungsfestigkeit offene Kontakte V AC

1000

1000

Umgebungstemperatur °C

-40...+70

-40...+70

Schutzart

IP 20

IP 20

**Zulassungen** (Details auf Anfrage)



**Koppelrelais, 2, 3 oder 4 Wechsler mit Schraubklemmen**

**Typ 58.32**

- 2 Wechsler, 10 A

**Typ 58.33**

- 3 Wechsler, 10 A

**Typ 58.34**

- 4 Wechsler, 7 A

- Spulen für AC oder DC
- Mit LED-Anzeige- und EMV-Entstörmodul
- Blockierbare Prüftaste und Statusanzeige
- Baubreite 27 mm
- Cadmiumfreies Kontaktmaterial
- Für Tragschiene 35 mm (EN 60715)

58.32 / 58.33 / 58.34  
Schraubklemmen



- 2 Wechsler, 10 A
- Schraubklemmen



- 3 Wechsler, 10 A
- Schraubklemmen



- 4 Wechsler, 7 A
- Schraubklemmen

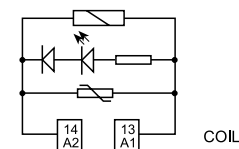
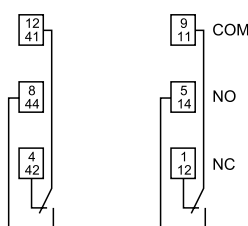

Beispiel: AC

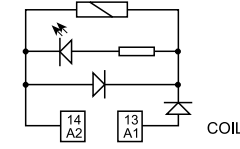
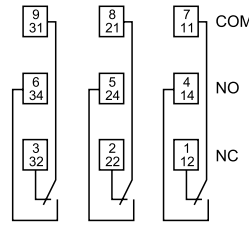

Beispiel: DC

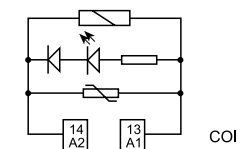
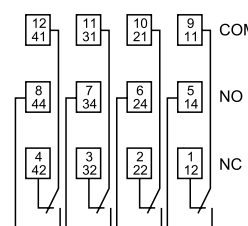

Beispiel: AC

Abmessungen siehe Seite 7

**Kontakte**

Anzahl der Kontakte		2 Wechsler	3 Wechsler	4 Wechsler
Max. Dauerstrom/max. Einschaltstrom	A	10/20	10/20	7/15
Nennspannung/max. Schaltspannung	V AC	250/400	250/400	250/250
Max. Schaltleistung AC1	VA	2500	2500	1750
Max. Schaltleistung AC15 (230 V AC)	VA	500	500	350
1-Phasenmotorlast, AC3 - Betrieb (230 V AC)	kW	0.37	0.37	0.125
Max. Schaltstrom DC1: 30/110/220 V	A	10/0.25/0.12	10/0.25/0.12	7/0.25/0.12
Min. Schaltlast	mW (V/mA)	300 (5/5)	300 (5/5)	300 (5/5)
Kontaktmaterial Standard		AgNi	AgNi	AgNi

**Spule**

Lieferbare	V AC (50/60 Hz)	12 - 24 - 48 - 110 - 120 - 230	12 - 24 - 48 - 110 - 120 - 230	12 - 24 - 48 - 110 - 120 - 230
Nennspannungen (U <sub>N</sub> )	V DC	12 - 24 - 48 - 125	12 - 24 - 48 - 125	12 - 24 - 48 - 125
Bemessungsleistung AC/DC	VA (50 Hz)/W	1.5/1	1.5/1	1.5/1
Arbeitsbereich	AC	(0.8...1.1)U <sub>N</sub>	(0.8...1.1)U <sub>N</sub>	(0.8...1.1)U <sub>N</sub>
	DC	(0.8...1.1)U <sub>N</sub>	(0.8...1.1)U <sub>N</sub>	(0.8...1.1)U <sub>N</sub>
Haltespannung	AC/DC	0.8 U <sub>N</sub> / 0.5 U <sub>N</sub>	0.8 U <sub>N</sub> / 0.5 U <sub>N</sub>	0.8 U <sub>N</sub> / 0.5 U <sub>N</sub>
Rückfallspannung	AC/DC	0.2 U <sub>N</sub> / 0.1 U <sub>N</sub>	0.2 U <sub>N</sub> / 0.1 U <sub>N</sub>	0.2 U <sub>N</sub> / 0.1 U <sub>N</sub>

**Allgemeine Daten**

Mech. Lebensdauer AC/DC	Schaltspiele	20 · 10 <sup>6</sup> / 50 · 10 <sup>6</sup>	20 · 10 <sup>6</sup> / 50 · 10 <sup>6</sup>	20 · 10 <sup>6</sup> / 50 · 10 <sup>6</sup>
Elektrische Lebensdauer AC1	Schaltspiele	200 · 10 <sup>3</sup>	200 · 10 <sup>3</sup>	150 · 10 <sup>3</sup>
Ansprech-/Rückfallzeit	ms	10/5 (AC) - 10/15 (DC)	10/5 (AC) - 10/15 (DC)	11/3 (AC) - 11/15 (DC)
Spannungsfestigkeit Spule/Kontakte(1.2/50 μs)	kV	3.6	3.6	3.6
Spannungsfestigkeit offene Kontakte	V AC	1000	1000	1000
Umgebungstemperatur	°C	-40...+70	-40...+70	-40...+70
Schutzart		IP 20	IP 20	IP 20

Zulassungen (Details auf Anfrage)



**Koppelrelais, 2, 3 oder 4 Wechsler mit Schraubklemmen**  
**ATEX-Ausführung gemäß (EX nA nC)**

**Typ 58.32 - x0xx**  
- 2 Wechsler, 10 A

**Typ 58.33 - x0xx**  
- 3 Wechsler, 9 A

**Typ 58.34 - x0xx**  
- 4 Wechsler, 6 A

- Spulen für AC oder DC
- Mit LED-Anzeige- und EMV-Entstörmodul
- Mechanische Anzeige bei 2 und 4 Wechsler-Ausführung (Optional)
- Baubreite 27 mm
- Cadmiumfreies Kontaktmaterial
- UL-Zulassung
- Erfüllt folgende Normen:
  - EN 60079-0:2012 und EN 60079-15:2010
  - 94/9/CE und 2014/34/UE
- Für Tragschiene 35 mm (EN 60715)

58.32 / 58.33 / 58.34 - x0xx  
Schraubklemmen



Abmessungen siehe Seite 7

**Kontakte**

Anzahl der Kontakte		2 Wechsler	3 Wechsler	4 Wechsler
Max. Dauerstrom/max. Einschaltstrom	A	10/20	9/20	6/15
Nennspannung/max. Schaltspannung	V AC	250/400	250/400	250/250
Max. Schaltleistung AC1	VA	2500	2250	1500
Max. Schaltleistung AC15 (230 V AC)	VA	500	500	350
1-Phasenmotorlast, AC3 - Betrieb (230 V AC)	kW	0.37	0.37	0.125
Max. Schaltstrom DC1: 30/110/220 V	A	10/0.25/0.12	9/0.25/0.12	6/0.25/0.12
Min. Schaltlast	mW (V/mA)	300 (5/5)	300 (5/5)	300 (5/5)
Kontaktmaterial Standard		AgNi	AgNi	AgNi
<b>Spule</b>				
Lieferbare	V AC (50/60 Hz)	12 - 24 - 48 - 110 - 120 - 230	12 - 24 - 48 - 110 - 120 - 230	12 - 24 - 48 - 110 - 120 - 230
Nennspannungen (U <sub>N</sub> )	V DC	12 - 24 - 48 - 125	12 - 24 - 48 - 125	12 - 24 - 48 - 125
Bemessungsleistung AC/DC	VA (50 Hz)/W	1.5/1	1.5/1	1.5/1
Arbeitsbereich	AC	(0.8...1.1)U <sub>N</sub>	(0.8...1.1)U <sub>N</sub>	(0.8...1.1)U <sub>N</sub>
	DC	(0.8...1.1)U <sub>N</sub>	(0.8...1.1)U <sub>N</sub>	(0.8...1.1)U <sub>N</sub>
Haltespannung	AC/DC	0.8 U <sub>N</sub> / 0.5 U <sub>N</sub>	0.8 U <sub>N</sub> / 0.5 U <sub>N</sub>	0.8 U <sub>N</sub> / 0.5 U <sub>N</sub>
Rückfallspannung	AC/DC	0.2 U <sub>N</sub> / 0.1 U <sub>N</sub>	0.2 U <sub>N</sub> / 0.1 U <sub>N</sub>	0.2 U <sub>N</sub> / 0.1 U <sub>N</sub>

**Allgemeine Daten**

Mech. Lebensdauer AC/DC	Schaltspiele	20 · 10 <sup>6</sup> / 50 · 10 <sup>6</sup>	20 · 10 <sup>6</sup> / 50 · 10 <sup>6</sup>	20 · 10 <sup>6</sup> / 50 · 10 <sup>6</sup>
Elektrische Lebensdauer AC1	Schaltspiele	150 · 10 <sup>3</sup>	150 · 10 <sup>3</sup>	150 · 10 <sup>3</sup>
Ansprech-/Rückfallzeit	ms	11/3 (AC) - 11/15 (DC)	11/3 (AC) - 11/15 (DC)	11/3 (AC) - 11/15 (DC)
Spannungsfestigkeit Spule/Kontakte(1.2/50 μs)	kV	3.6	3.6	3.6
Spannungsfestigkeit offene Kontakte	V AC	1000	1000	1000
Umgebungstemperatur	°C	-40...+70	-40...+70	-40...+70
Schutzart		IP 20	IP 20	IP 20

**Zulassungen** (Details auf Anfrage)

**NEW 58.32 - x0xx**



- 2 Wechsler, 10 A
- Schraubklemmen
- Erfüllt ATEX-Richtlinien

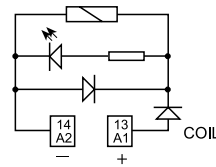
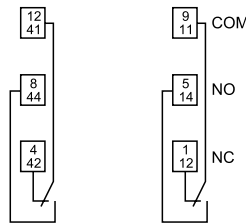

Beispiel: DC

**NEW 58.33 - x0xx**



- 3 Wechsler, 9 A
- Schraubklemmen
- Erfüllt ATEX-Richtlinien

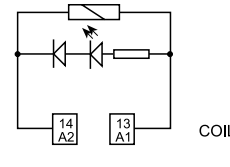
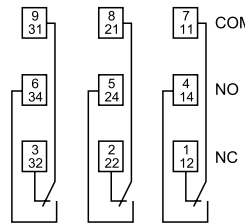

Beispiel: AC

**NEW 58.34 - x0xx**



- 4 Wechsler, 6 A
- Schraubklemmen
- Erfüllt ATEX-Richtlinien

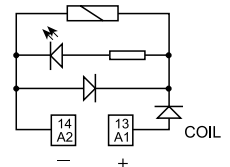
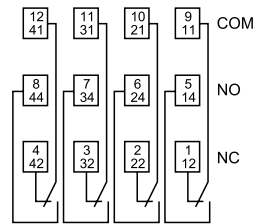

Beispiel: DC

## Bestellbezeichnung

Beispiel: Serie 58, Koppelrelais mit Push-In - Klemmen, für Tragschiene 35 mm (EN 60715), 4 Wechsler, Spule 24 V DC mit LED- und Freilaufdiode.

B

5 8 . P 4 . 9 . 0 2 4 . 0 0 5 0

**Serie** ———  
**Typ** ———  
3 = für Tragschiene 35 mm (EN 60715) mit Schraubklemmen  
P = für Tragschiene 35 mm (EN 60715) mit Push-In - Klemmen

**Anzahl der Kontakte** ———  
2 = 2 Kontakte, 10 A  
3 = 3 Kontakte, 10 A  
4 = 4 Kontakte, 7 A

**Spulenerregung** ———  
8 = AC (50/60 Hz)  
9 = DC

**Spulennennspannung** ———  
Siehe Spulentabelle

**A: Kontaktmaterial**  
0 = AgNi, Standard  
5 = AgNi + Au

**B: Kontaktart**  
0 = Wechsler

**D: Ausführung**  
0 = Standard

**C: Option**  
5 = Standard bei DC:  
Grüne LED, Freilaufdiode (+ an A1), blockierbare Prüftaste  
6 = Standard bei AC:  
Grüne LED, Varistor, blockierbare Prüftaste

Die Ausführung kann nur innerhalb einer Zeile gewählt werden.  
Bevorzugte Ausführungen sind "fett" gedruckt.

Typ	Spule	A	B	C	D
58.P3/P4/32/33/34	AC	<b>0 - 5</b>	0	<b>6</b>	0
58.P3/P4/32/33/34	DC	<b>0 - 5</b>	0	<b>5</b>	0

## Bestellbezeichnung ATEX-Ausführung

Beispiel: Serie 58, Koppelrelais in ATEX-Ausführung, mit Schraubklemmen, für Tragschiene 35 mm (EN 60715), 4 Wechsler, Spule 120 V AC, mit LED + mechan. Anzeige

5 8 . 3 4 . 8 . 1 2 0 . 0 0 4 9

**Serie** ———  
**Typ** ———  
3 = für Tragschiene 35 mm (EN 60715) mit Schraubklemmen

**Anzahl der Kontakte** ———  
2 = 2 Kontakte, 10 A  
3 = 3 Kontakte, 9 A  
4 = 4 Kontakte, 6 A

**Spulenerregung** ———  
8 = AC (50/60 Hz)  
9 = DC

**Spulennennspannung** ———  
Siehe Spulentabelle

**A: Kontaktmaterial**  
0 = AgNi, Standard  
2 = AgCdO  
5 = AgNi + Au

**B: Kontaktart**  
0 = Wechsler

**D: Spezial Ausführung**  
8 = ATEX-Richtlinien (Ex nA nC) ohne mechanische Anzeige  
9 = ATEX-Richtlinien (Ex nA nC) mit mechanische Anzeige (nur bei 2 und 4 Wechsler-Ausführung)

**C: Option**  
4 = LED-Modul, Serie 99.02 (AC/DC)  
5 = LED + Freilaufdioden-Modul, Serie 99.02 (DC)

## Allgemeine Angaben

Isolationseigenschaften EN 61810-1, VDE 0435 T 210					
Bemessungsisolationsspannung	V	400 (2-3 Kontakte)	250 (4 Kontakte)		
Bemessungsstoßspannung	kV	3.6 (2-3 Kontakte)	2.5 (4 Kontakte)		
Verschmutzungsgrad		2	2		
Überspannungskategorie		III	II		
Spannungsfestigkeit Spule/Kontakte (1.2/50 µs)	kV	3.6			
Spannungsfestigkeit offene Kontakte	V AC	1000			
Spannungsfestigkeit zwischen benachbarten Kontakten	V AC	2000 (58.32, 58.33, 58.P3)	1550 (58.34, 58.P4)		
EMV - Störfestigkeit des Ansteuerungskreises (Spule)					
Burst (5/50 ns, 5 kHz) an A1 - A2		EN 61000-4-4	Klasse 4 (4 kV)		
Surge (1.2/50 µs) an A1 - A2 (differential mode)		EN 61000-4-5	Klasse 4 (4 kV)		
Weitere Daten					
Prellzeit beim Schließen des Schließers/Öffners	ms	1/3			
Vibrationsfestigkeit (10...55)Hz: Schließer/Öffner	g	6/6			
Wärmeabgabe an die Umgebung	ohne Kontaktstrom	W	1		
	bei Dauerstrom	W	3 (58.32, 58.34, 58.P4)	4 (58.P3, 58.33)	
			<b>58.32/33/34 (Schraubklemmen)</b>	<b>58.P3/P4 (Push-In - Klemmen)</b>	
Abisolierlänge	mm	8	8		
 Drehmoment	Nm	0.5	—		
Max. Anschlussquerschnitt		eindrätig	mehrdrätig	eindrätig	mehrdrätig
	mm <sup>2</sup>	1 x 6 / 2 x 2.5	1 x 4 / 2 x 2.5	2 x (0.5...1.5)	2 x (0.5...1.5)
	AWG	1 x 10 / 2 x 14	1 x 12 / 2 x 14	2 x (21...14)	2 x (21...14)

## Weitere Daten - ATEX-Ausführung

Max. Dauerstrom @ 70 °C		Einzelmontage	Montage von > 1 Stück	
Typ 58.32	A	10	7	
Typ 58.33	A	9	6	
Typ 58.34	A	6	5	
Anschlussklemmen				
Abisolierlänge	mm	8		
 Drehmoment	Nm	0.5		
Max. Anschlussquerschnitt		eindrätig	mehrdrätig	
	mm <sup>2</sup>	1 x 2.5	2 x 1.5	
	AWG	1 x 12	2 x 16	

## Kennzeichnung - ATEX-Ausführung - ATEX, II 3G Ex nA nC IIC Gc

KENNZEICHNUNG	
	Explosionsschutzkennzeichen
<b>II</b>	Gerätegruppe (außer Bergbau)
<b>3</b>	Kategorie 3: Normalmaß an Sicherheit
<b>GAS</b>	<b>G</b> Für Bereiche mit explosionsfähiger Gasatmosphäre (Gase, Nebel oder Dämpfe)
	<b>Ex nA</b> Nicht funkendes Betriebsmittel
	<b>Ex nC</b> Abgedichtete Einrichtung für Kategorie 3G
	<b>IIC</b> Gasgruppe nach EN 60079-0, Abschnitt 4.2
	<b>Gc</b> Geräteschutzniveau nach EN 60079-0, Abschnitt 3.26.5
<b>-40 °C ≤ Ta ≤ +70 °C</b> Umgebungstemperatur	
<b>EPT 15 ATEX 0195 U</b> EPT: Zertifizierende Stelle des CE-Zertifikates 15: Ausstellungsjahr der Bescheinigung 0195: Zertifikatsnummer U: Ex-Bauteil	

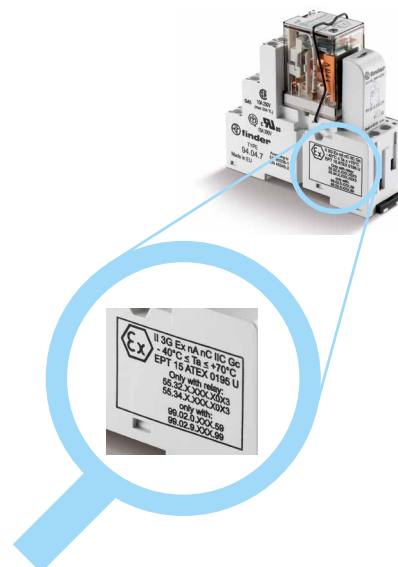

### Kontaktaten

**F 58 - Elektrische Lebensdauer bei AC**  
2 oder 3 Wechsler

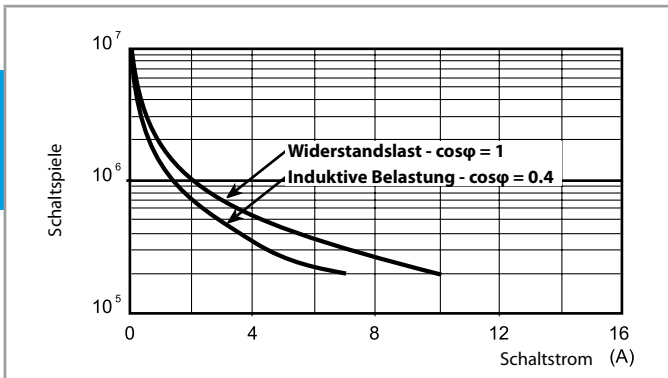

**F 58 - Elektrische Lebensdauer bei AC**  
4 Wechsler

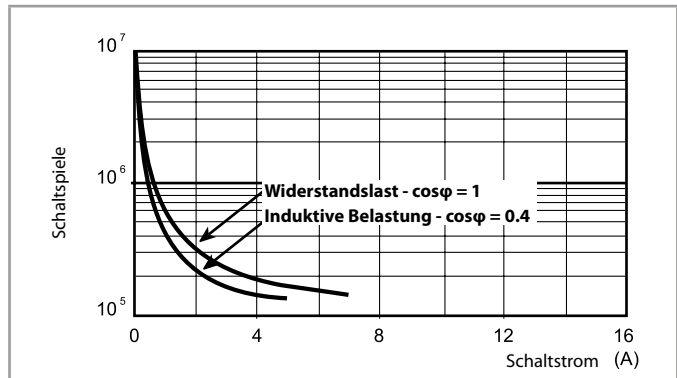

**H 58 - Gleichstromschaltvermögen bei DC1 - Belastung**

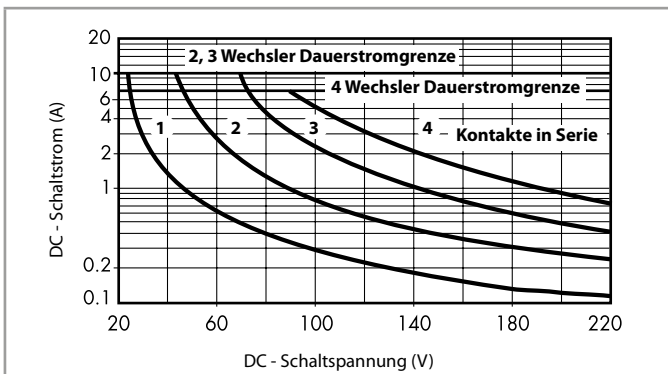

- Bei ohmscher Last (DC1) und einem Schnittpunkt von Strom und Spannung unterhalb der Kurve kann von einer elektrischen Lebensdauer von  $\geq 100 \cdot 10^3$  Schaltspielen ausgegangen werden.
- Bei einer induktiven Last (DC13) ist eine Freilaufdiode parallel zur Last zu schalten. Anmerkung: Die Rückfallzeit der Last verlängert sich.

### Spulendaten

**DC Ausführung**

Nennspannung $U_N$	Spulencode	Arbeitsbereich		Widerstand $R$	Bemessungsstrom $I$
		$U_{min}$	$U_{max}$		
V		V	V	$\Omega$	mA
12	9.012	9.6	13.2	140	86
24	9.024	19.2	26.4	600	40
48	9.048	38.4	52.8	2400	20
125	9.125	100	138	17300	7.2

**AC Ausführung**

Nennspannung $U_N$	Spulencode	Arbeitsbereich		Widerstand $R$	Bemessungsstrom $I$
		$U_{min}$	$U_{max}$		
V		V	V	$\Omega$	mA
12	8.012	9.6	13.2	50	97
24	8.024	19.2	26.4	190	53
48	8.048	38.4	52.8	770	25
110	8.110	88	121	4000	12.5
120	8.120	96	132	4700	12
230	8.230	184	253	17000	6

**R 58 - DC-Spulen-Betriebsspannungsbereiche**

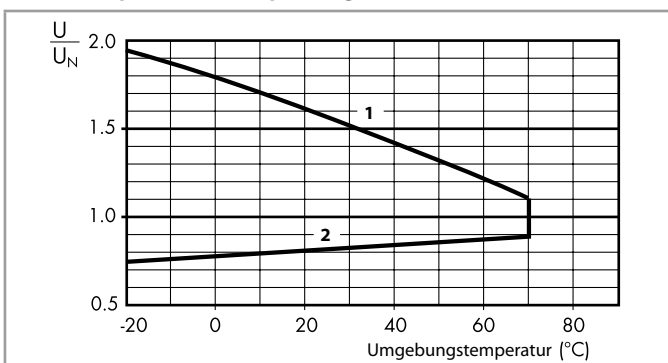

**R 58 - AC-Spulen-Betriebsspannungsbereich**

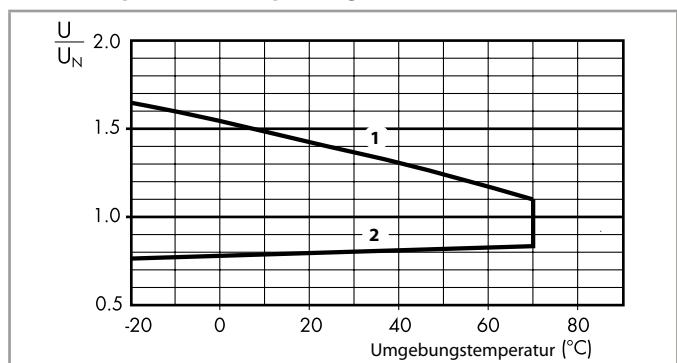

- 1 - Max. zulässige Spulenspannung
- 2 - Ansprechspannung bei Spulentemperatur gleich Umgebungstemperatur

- 1 - Max. zulässige Spulenspannung
- 2 - Ansprechspannung bei Spulentemperatur gleich Umgebungstemperatur

**Komponenten**

Zulassung für die Kombination aus Fassung und Relais bei einigen Ausführungen

Koppelrelais	Fassung	Relaistyp	Modul	Variclip
58.P3	94.P3	55.33	99.02	094.91.3
58.P4	94.P4	55.34	99.02	094.91.3
58.32	94.02	55.32	99.02	094.91.3
58.33	94.03	55.33	99.02	094.91.3
58.34	94.04	55.34	99.02	094.91.3

**Abmessungen**

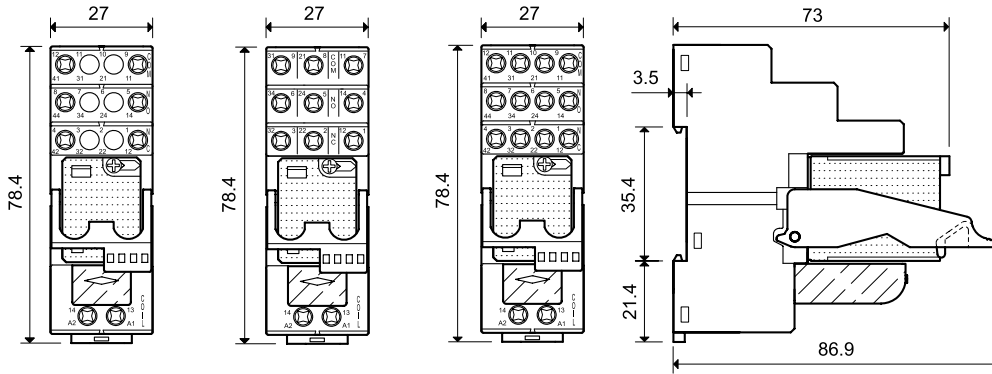

58.32  
Schraubklemmen



58.33  
Schraubklemmen



58.34  
Schraubklemmen

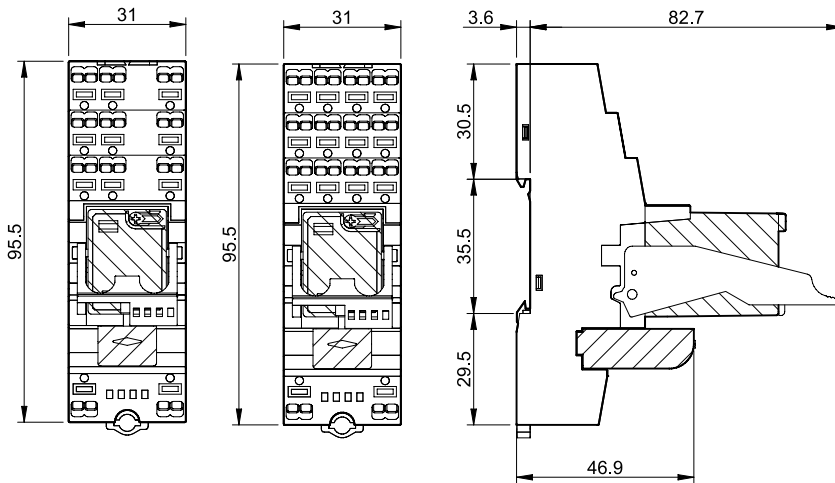

58.P3  
Push-In - Klemmen



58.P4  
Push-In - Klemmen



Zubehör



094.52

<b>2-polige Kammbücke</b> für Fassungen 58.P3 und 58.P4	094.52
Bemessungswerte	10 A - 250 V

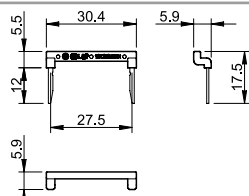

097.52

<b>2-polige Kammbücke</b> für Fassungen 58.P3 und 58.P4	097.52
Bemessungswerte	10 A - 250 V

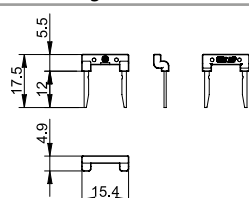

097.00

<b>Bezeichnungsschild-Halter</b> für Fassungen 58.P3 und 58.P4	097.00
--	--------

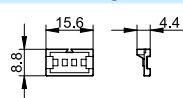

094.06

<b>Kammbücke</b> zum Verbinden der Klemmen A1 oder A2 von bis zu 6 Koppelrelais 58.32, 58.33, 58.34	094.06 (Blau)	094.06.0 (Schwarz)
Bemessungswerte	10 A - 250 V	

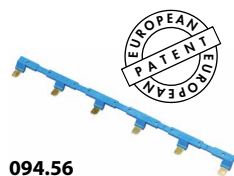
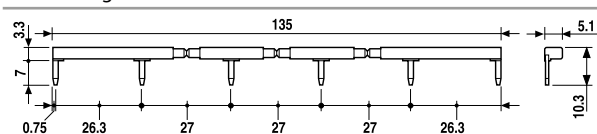

094.56

<b>Kammbücke</b> zum Verbinden der Klemmen A1 oder A2 von bis zu 6 Koppelrelais 58.P3 and 58.P4	094.56 (blau)
Bemessungswerte	10 A - 250 V

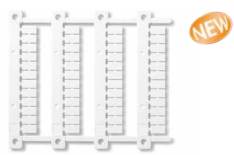
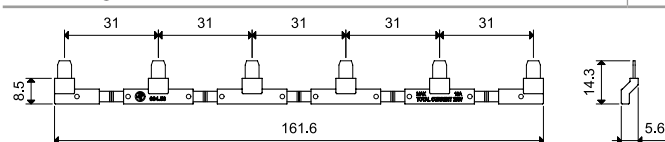

060.48

<b>Bezeichnungsschild-Matte</b> , für Bezeichnungsschild-Halter 097.00 48 Schilder, (6 x 12)mm, für CEMBRE Thermo-transfer-Drucker	060.48
---	--------



060.72

<b>Bezeichnungsschild-Matte</b> , für Halte- und Demontagebügel 094.91.3, 72 Schilder, (6 x 12)mm, zum Bedrucken mit Plotter	060.72
---	--------